

Unidad: **ADMINISTRACIÓN CENTRAL**

Dependencia: **COORDINACIÓN GENERAL DE TECNOLOGÍA DE INFORMACIÓN Y COMUNICACIONES**

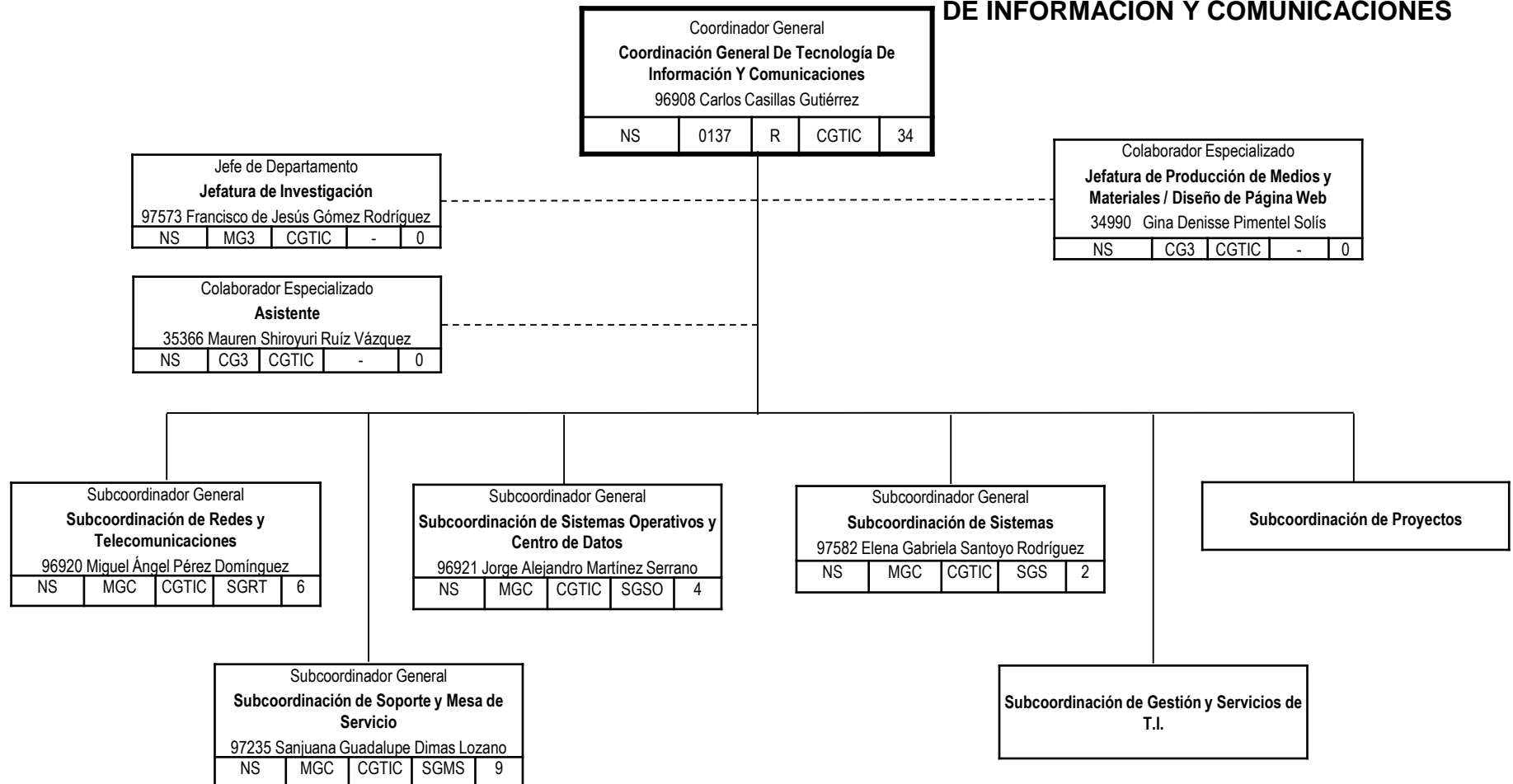

Unidad: **ADMINISTRACIÓN CENTRAL**

Dependencia: **COORDINACIÓN GENERAL DE TECNOLOGÍA DE INFORMACIÓN Y COMUNICACIONES**

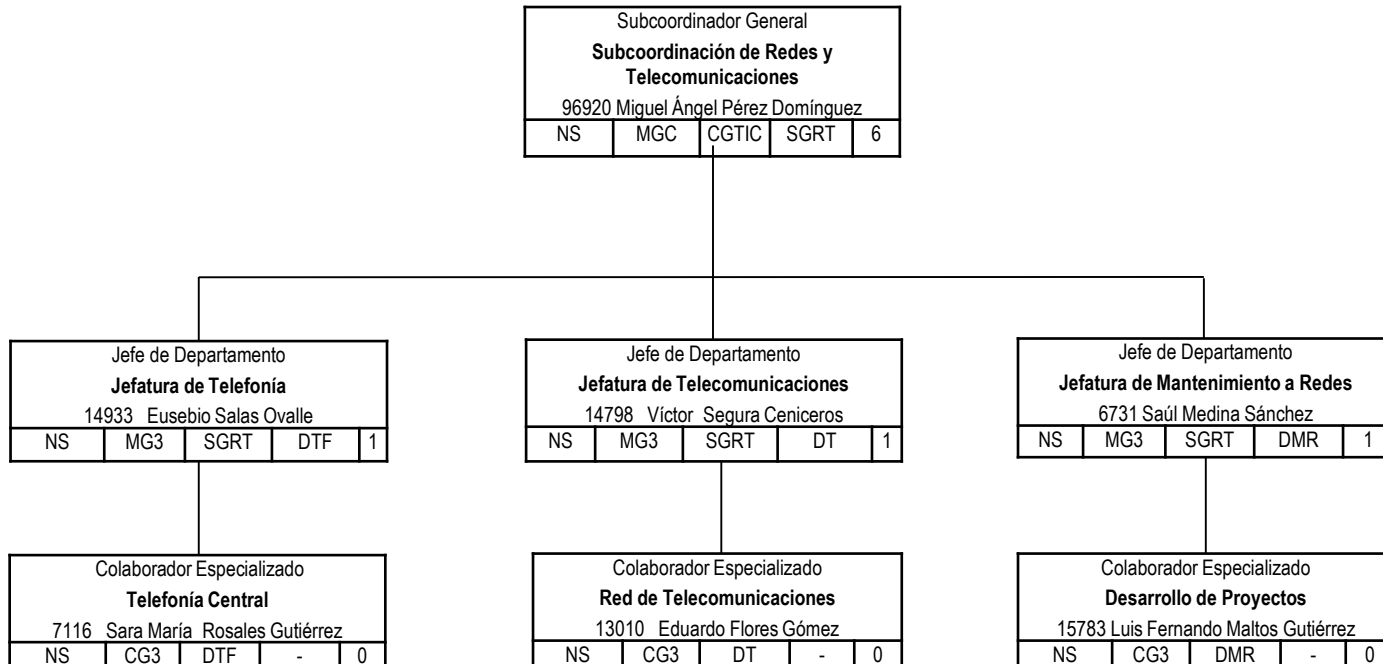

Unidad: **ADMINISTRACIÓN CENTRAL**

Dependencia: **COORDINACIÓN GENERAL DE TECNOLOGÍA DE INFORMACIÓN Y COMUNICACIONES**

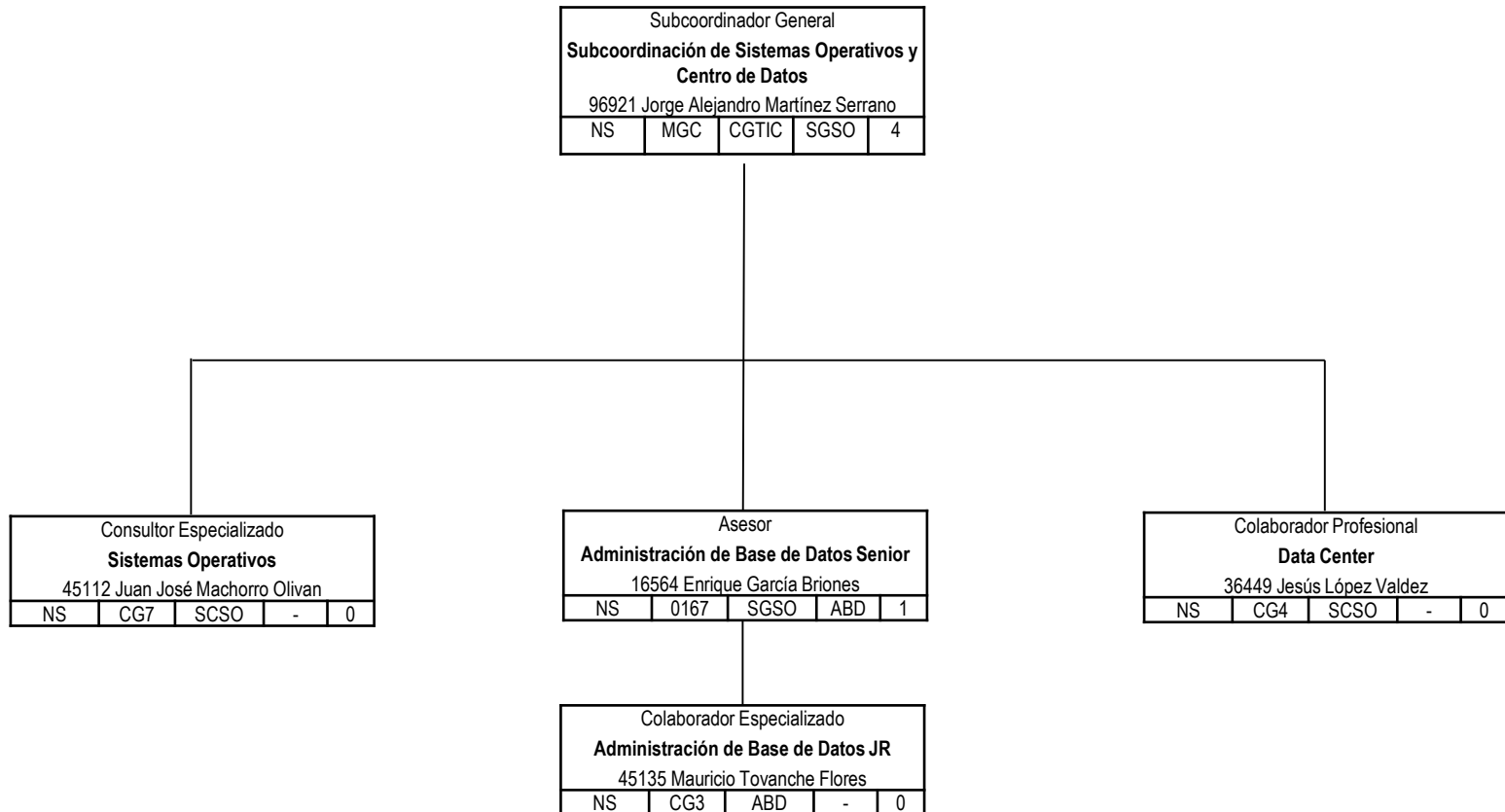

Unidad: **ADMINISTRACIÓN CENTRAL**

Dependencia: **COORDINACIÓN GENERAL DE TECNOLOGÍA DE INFORMACIÓN Y COMUNICACIONES**

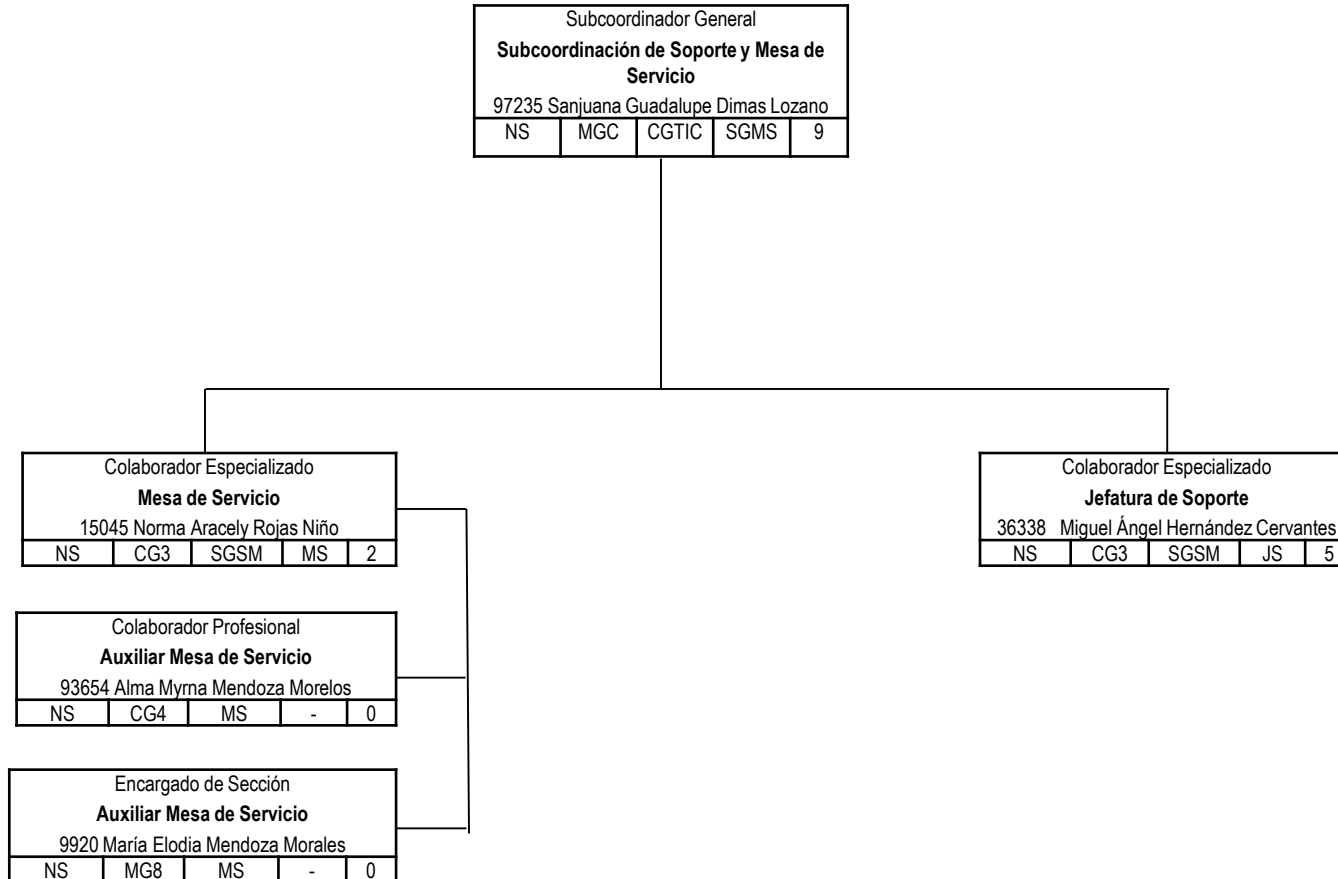

Unidad: **ADMINISTRACIÓN CENTRAL**

Dependencia: **COORDINACIÓN GENERAL DE TECNOLOGÍA DE INFORMACIÓN Y COMUNICACIONES**

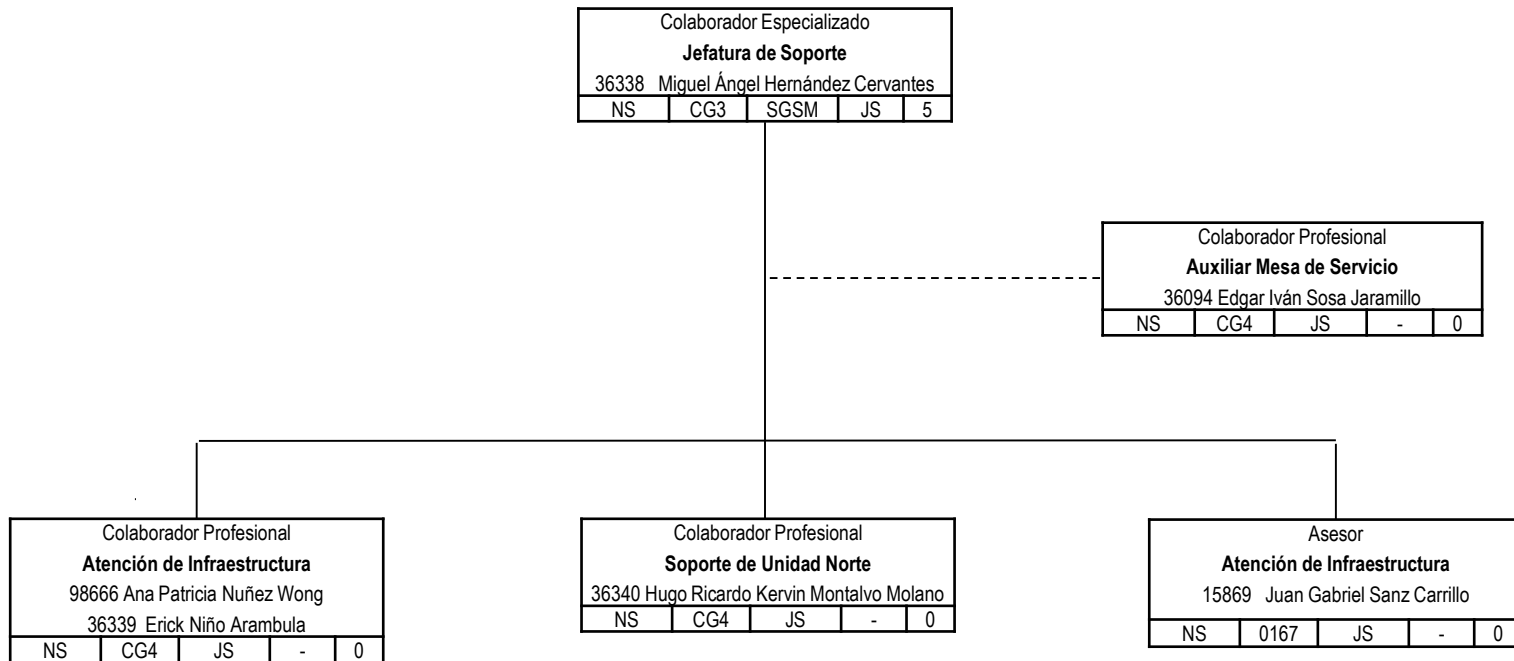

Unidad: **ADMINISTRACIÓN CENTRAL**

Dependencia: **COORDINACIÓN GENERAL DE TECNOLOGÍA DE INFORMACIÓN Y COMUNICACIONES**



Unidad: **ADMINSITRACIÓN CENTRAL**

Dependencia: **COORDINACIÓN GENERAL DE TECNOLOGÍA DE INFORMACIÓN Y COMUNICACIONES**

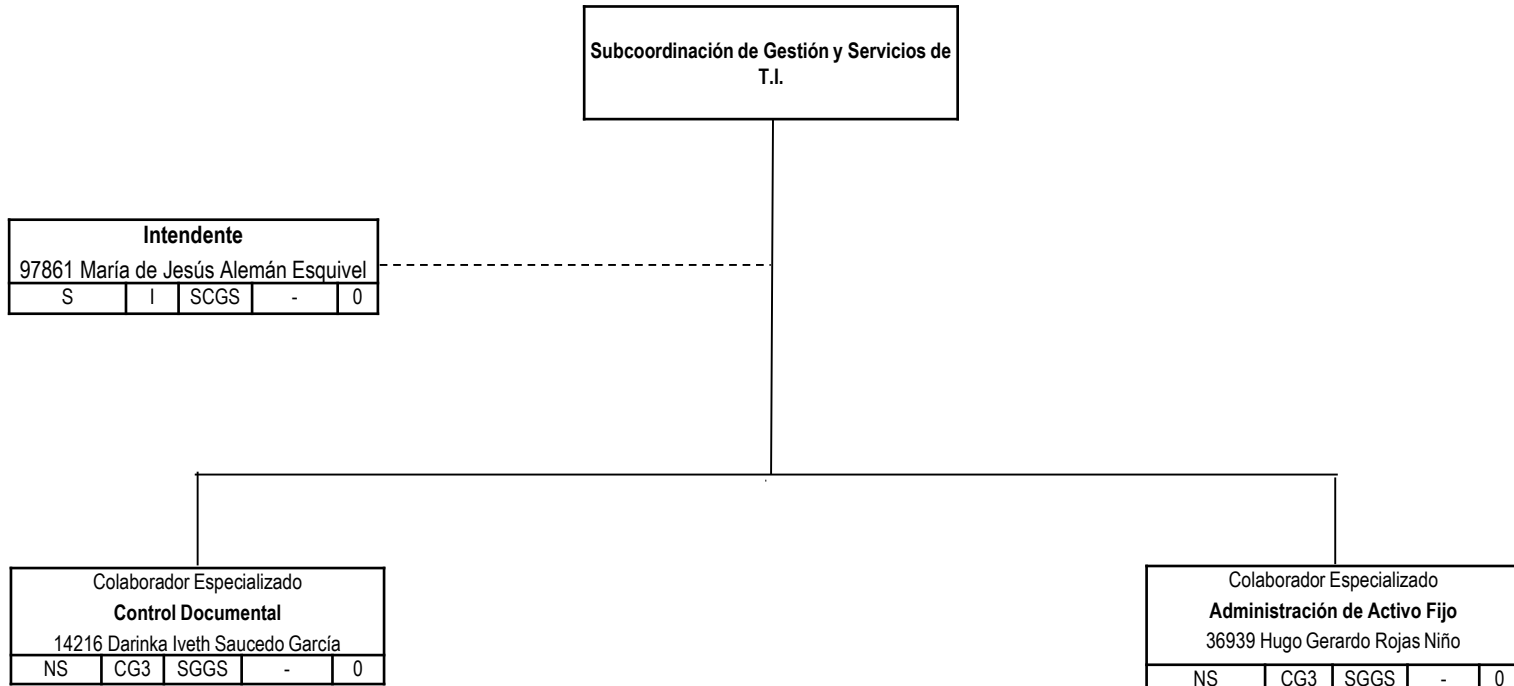

Unidad: **ADMINISTRACIÓN CENTRAL**

Dependencia: **COORDINACIÓN GENERAL DE TECNOLOGÍA DE INFORMACIÓN Y COMUNICACIONES**

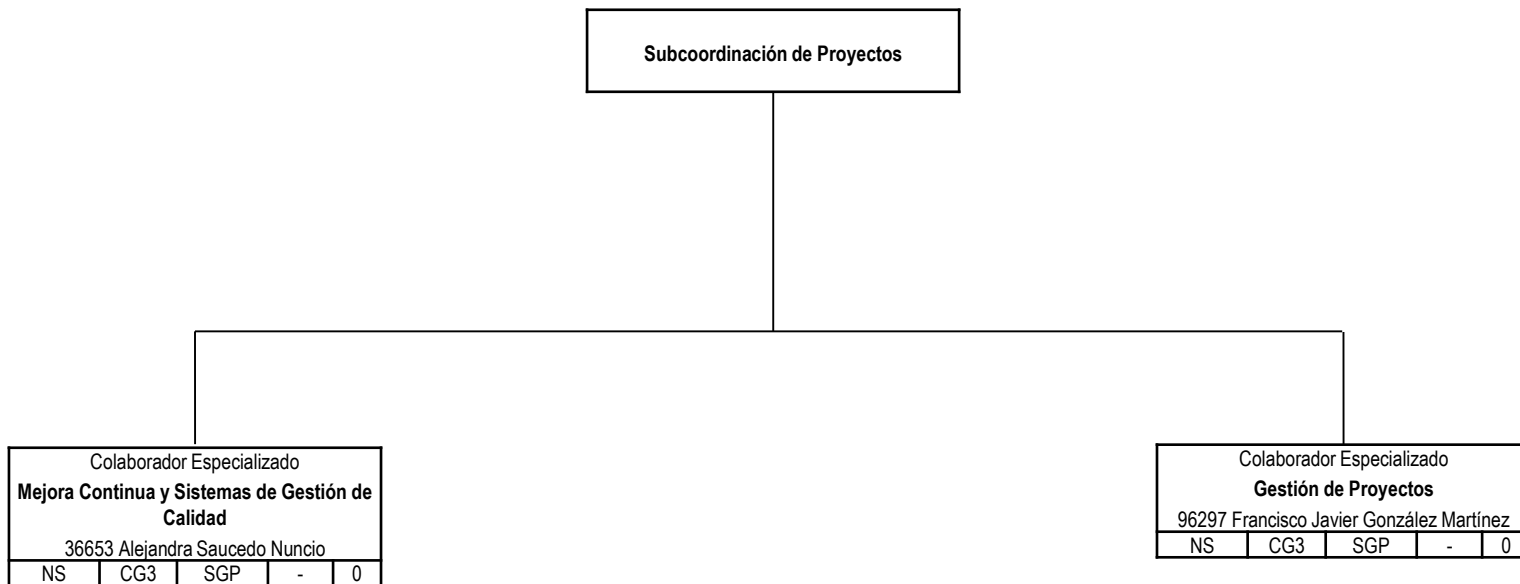

Colaborador Especializado				
Mejora Continua y Sistemas de Gestión de Calidad				
36653 Alejandra Saucedo Nuncio				
NS	CG3	SGP	-	0

Colaborador Especializado				
Gestión de Proyectos				
96297 Francisco Javier González Martínez				
NS	CG3	SGP	-	0