



**UNIVERSIDAD AUTÓNOMA DE COAHUILA**  
**HOSPITAL UNIVERSITARIO DE SALTILLO**

**LICITACIÓN**

Licitación Pública X  
Invitación a cuando menos tres personas   
**No: 005/2023**



**Licitación Pública Nacional**

**No. 005/2023**

REMODELACION DEL AREA DE ENSEÑANZA E INVESTIGACIÓN  
DEL HOSPITAL UNIVERSITARIO DE SALTILLO "DR. GONZALO VALDÉS  
VALDÉS".

**BASES DE LICITACIÓN**



**UNIVERSIDAD AUTÓNOMA DE COAHUILA**  
**HOSPITAL UNIVERSITARIO DE SALTILLO**

**LICITACIÓN**

Licitación Pública X  
Invitación a cuando menos tres personas   
**No: 005/2023**

**CONTENIDO DE LAS BASES:**

Descripción

1. Datos Generales
  2. Eventos
  3. Junta de Aclaraciones.
  4. Acto de Presentación y Apertura de Proposiciones
  5. Requisitos y Documentos que deberá cumplir la Proposición
  - 6.- Condiciones de Pago
  - 7.- Instrucciones para elaborar la proposición en aspectos económicos
  8. Criterios de evaluación de las propuestas
  9. Acto de Comunicación del Fallo
  10. Contratación
  11. Modelo de Contrato
  12. Costos del Proceso de Licitación
  13. Garantías
  14. Modificaciones a las bases
  15. Causas de descalificación
  16. Facultad para declarar desierta la licitación
  17. Penas convencionales
  18. Inconformidades
- ANEXO I.- Propuesta Económica  
ANEXO II.- Propuesta Técnica  
ANEXO III.- Sostenimiento de la Oferta  
ANEXO IV.- Supuestos y Limitaciones  
ANEXO V.- Escrito de manifestación de interés en participar en la Licitación pública nacional



# UNIVERSIDAD AUTÓNOMA DE COAHUILA

## HOSPITAL UNIVERSITARIO DE SALTILLO

### LICITACIÓN

Licitación Pública X  
Invitación a cuando menos tres personas

No: 005/2023

### BASES

#### 1.- DATOS GENERALES.

En observancia a la Constitución Política de los Estados Unidos Mexicanos en su Artículo 134 y en cumplimiento a la Ley de Adquisiciones y Servicios del Sector Público y Manual Interno de la Universidad, a través del Comité de Adquisiciones del Hospital Universitario de Saltillo "Dr. Gonzalo Valdés Valdés", de la Universidad Autónoma de Coahuila, ubicado en la Calzada Francisco I. Madero con el número 1291, de la Zona Centro de la ciudad de Saltillo, Coahuila de Zaragoza, con número de teléfono (844) 411-30-00, se llevará a cabo el procedimiento No. 005/2023 LICITACION PUBLICA NACIONAL PARA LA REMODELACION DEL AREA DE ENSEÑANZA E INVESTIGACIÓN DEL HOSPITAL UNIVERSITARIO DE SALTILLO "DR. GONZALO VALDÉS VALDÉS", en la cual podrán participar personas físicas y/o morales.

#### 1.1 DESCRIPCIÓN DEL SERVICIO

El Hospital universitario de Saltillo "Dr. Gonzalo Valdés Valdés", requiere de la contratación SERVICIO PARA LA REMODELACION DEL AREA DE ENSEÑANZA E INVESTIGACIÓN, lo anterior de conformidad a lo establecido en el cuerpo de estas bases.

ESPECIFICACIÓN GENERAL DE LOS BIENES	CANTIDAD
REMODELACION DEL AREA DE ENSEÑANZA E INVESTIGACIÓN DEL HOSPITAL UNIVERSITARIO DE SALTILLO "DR. GONZALO VALDÉS VALDÉS"	1 PARTIDA

#### 1.2 OBJETO Y ALCANCE

Los bienes serán adquiridos de conformidad con lo establecido en el Anexo Técnico, en el cual se señala el número de partida, la descripción completa, unidad de medida, cantidades de los equipos, materiales y/o servicios que se desean adquirir para cubrir la demanda de la CONVOCANTE, debiendo el licitante respetar las especificaciones señaladas en el presente documento.

#### 1.2 VIGENCIA DEL SERVICIO

El inicio del proyecto será a partir del día 01 de octubre del 2023.



# UNIVERSIDAD AUTÓNOMA DE COAHUILA HOSPITAL UNIVERSITARIO DE SALTILLO

## LICITACIÓN

Licitación Pública X  
Invitación a cuando menos tres personas   
No: 005/2023

### 2.- EVENTOS.

**LAS BASES Y ANEXOS** para participar en esta licitación estarán a disposición de los interesados del 06 de septiembre al 11 de septiembre del 2023 de las 9:00 a las 3:30 horas en las instalaciones del Departamento de Adquisiciones del Hospital Universitario de Saltillo "DR. GONZALO VALDÉS VALDÉS", y podrán solicitarlas de manera electrónica en el correo [luhernandezcz@uadec.edu.mx](mailto:luhernandezcz@uadec.edu.mx)

Quienes pretendan recibir bases deberán presentar Copia Legible del formato de inscripción en el registro federal de contribuyentes expedido por el servicio de Administración Tributaria, en el cual señala el nombre o Denominación Social, domicilio Fiscal y clave del RFC.

**JUNTA DE ACLARACIONES** se efectuará el día 14 de septiembre del 2023 a las 10:00 horas, referente a las dudas de aspecto técnico y económico.

**PRESENTACIÓN Y APERTURA DE PROPOSICIONES**, se llevará a cabo el día 20 de septiembre del 2023, a las 10:00 horas.

**FALLO Y ADJUDICACIÓN** se realizará el día 26 de septiembre del 2023, a las 13:00 horas.

Todos los eventos se efectuarán en la sala de juntas de Dirección del Hospital Universitario de Saltillo "DR. GONZALO VALDÉS VALDÉS", solo se permitirá la asistencia de un representante por cada una de los participantes, quedando prohibido a los licitantes utilizar teléfonos celulares o similares durante los eventos.

La persona designada por el licitante para comparecer de manera presencial a cualquiera de los actos del presente procedimiento, deberá acreditar su personalidad jurídica, en cada uno de ellos. Entregando copia simple del poder notarial, así como copia simple de su Identificación Personal.

Se solicita presentarse con un mínimo de 10 minutos antes de la hora establecida para el registro de los licitantes.

### 3.- JUNTA DE ACLARACIÓN DE DUDAS.

De conformidad al artículo 33 y 33 Bis de la Ley de Adquisiciones, Arrendamientos y Servicios del Sector Público, las modificaciones y aclaraciones que se hicieren durante este evento, serán parte integrante de las presentes bases, por lo que deberán ser consideradas para la elaboración de las proposiciones. La asistencia de los interesados no es obligatoria, sin embargo, deberán aceptar lo ahí acordado. La falta de firma de algún licitante no invalidará su contenido y efectos del acta



# UNIVERSIDAD AUTÓNOMA DE COAHUILA HOSPITAL UNIVERSITARIO DE SALTILLO

## LICITACIÓN

Licitación Pública X  
Invitación a cuando menos tres personas

**No: 005/2023**

**Las personas que pretendan solicitar aclaraciones a los aspectos contenidos en la convocatoria, deberán presentar un escrito en el que expresen su interés en participar en la licitación (ANEXO V), por sí o en representación de un tercero, manifestando en todos los casos los datos generales del interesado y en su caso del representante.**

Las solicitudes de aclaración, podrán enviarse a través de correo electrónico ([luhernandezcz@uadec.edu.mx](mailto:luhernandezcz@uadec.edu.mx)) en formato word o entregarlas personalmente **a más tardar veinticuatro horas antes** de la fecha y hora en que se vaya a realizar la junta de aclaraciones considerando días hábiles de lunes a viernes. El día del evento solo se dará respuesta a las dudas que hayan presentado los concursantes en tiempo y forma dentro del plazo establecido.

En caso contrario sólo se les permitirá su asistencia en calidad de oyentes sin voz ni voto y previo registro en lista de asistencia. En caso de ser necesario, en esta primera junta de aclaraciones puede acordarse realizar juntas posteriores. De este acto se levantará un acta en la que se hará constar todos los aspectos que se trataron en el mismo y se entregará copia a los concursantes que participen en la licitación.

#### **4.- ACTO DE PRESENTACIÓN Y APERTURA DE PROPOSICIONES.**

El Acto se desarrollará conforme a lo previsto en el artículo 35 de la Ley. **Y no se aceptarán propuestas después de la hora establecida.** Y solo se aceptará una proposición por Licitante.

Los licitantes o sus representantes, entregarán sus proposiciones en un sobre cerrado de forma tal que se garantice su inviolabilidad hasta el momento de su apertura pública. Una vez recibido el sobre que contenga las proposiciones, se procederá a su apertura. Se aceptan proposiciones enviadas por servicio postal o mensajería, siempre y cuando cumplan con el horario establecido. La dirección para enviar las propuestas es Calzada Francisco I. Madero No. 1291, Colonia Zona Centro C.P. 25000 en Saltillo, Coahuila en el Hospital Universitario de Saltillo "DR. GONZALO VALDÉS VALDÉS", con atención a Lic. Lucero Paola Hernández Collazo.

En este acto, la recepción de la documentación se efectuará en forma cuantitativa, sin entrar al análisis detallado de su contenido y se desecharán las proposiciones que hubieren **omitido** alguno de los requisitos establecidos en las presentes bases y que afecten la solvencia de la propuesta; así como la comprobación de que algún licitante ha acordado con otros u otros elevar el precio del servicio, o cualquier otro acuerdo que tenga como fin, obtener alguna ventaja sobre los demás licitantes.

El Jefe de Adquisiciones o su representante que presida el acto, invitará a éstos para que por lo menos uno de ellos, conjuntamente con él, rubrique las proposiciones.



# UNIVERSIDAD AUTÓNOMA DE COAHUILA

## HOSPITAL UNIVERSITARIO DE SALTILLO

### LICITACIÓN

Licitación Pública X  
Invitación a cuando menos tres personas

No: 005/2023

En el acta que se elabora con motivo de este acto público, se harán constar las propuestas aceptadas para su posterior evaluación y el importe total de cada una de ellas, así como las que hubieran sido desechadas y las causas que lo motivaron entregándose una copia de la misma a todos y cada uno de los licitantes presentes.

La falta de firma de algún licitante no invalidará su contenido y efectos del acta.

#### 5.- REQUISITOS Y DOCUMENTOS QUE DEBERÁ CUMPLIR LA PROPOSICIÓN.

La propuesta deberá estar identificada con la razón social del Licitante y el número de la Licitación.

##### 5.1 Económica

- a.- **Propuesta económica.** - ANEXO No. I aspectos económicos donde se incluye: precio unitario, I.V.A. y el Total con número y letra en español y moneda nacional. La presentación de la proposición será en hoja membretada de la empresa participante. Deberá ofertar conforme a lo señalado en su propuesta técnica.
- b.- **Compromiso de la oferta.** - Carta, bajo protesta de decir verdad, en la cual el licitante se compromete al sostenimiento de sus propuestas. ANEXO III

##### 5.2 Técnica

- a.- **Propuesta técnica.** - ANEXO No. II La presentación será en hoja membretada. Las características técnicas deberán apegarse a las especificaciones solicitadas en el ANEXO TECNICO (REQUERIMIENTOS TÉCNICOS), incorporando además las modificaciones o correcciones resultado de la junta de aclaraciones.

El PARTICIPANTE deberá integrar a su propuesta técnica toda la información necesaria del servicio cotizado: procedimientos, mecanismos.

- b.- Escrito bajo protesta de decir verdad que cuentan con los medios y materiales necesarios para proporcionar el servicio de REMODELACION DEL AREA DE ENSEÑANZA E INVESTIGACIÓN DEL HOSPITAL UNIVERSITARIO DE SALTILLO "DR. GONZALO VALDÉS VALDÉS"

- c.- Escrito bajo protesta de decir verdad que cuenta con el personal operativo para proporcionar el servicio de PARA LA REMODELACION DEL AREA DE ENSEÑANZA E INVESTIGACIÓN DEL HOSPITAL UNIVERSITARIO DE SALTILLO "DR. GONZALO VALDÉS VALDÉS"



# UNIVERSIDAD AUTÓNOMA DE COAHUILA

## HOSPITAL UNIVERSITARIO DE SALTILLO

### LICITACIÓN

Licitación Pública X  
Invitación a cuando menos tres personas   
No: 005/2023

#### 5.3 Documentación Legal

a.- Existencia Legal, deberá presentar original, copia certificada y simple

- **PARA PERSONAS MORALES:**

- Presentar la Acta / Escritura Constitutiva y todas las modificaciones a la misma, debidamente inscritas ante el Registro Público correspondiente, cuya imagen deberá ser clara y legible. Así como también, el poder general para actos de dominio o de actos de administración sin limitación con el cual se ostenta el representante legal solicitante.
- Identificación Personal con validez oficial que acredite la personalidad del mismo.
- Presentar Currículum Empresarial de la persona moral debidamente firmado por el representante legal, integrado con sus datos generales y experiencia laboral. Así mismo, deberá anexarse:
- Relación de empresas del sector privado o público (mínimo tres, máximo cinco) de las cuales sean o hayan sido proveedores, señalando fecha, breve descripción de los servicios prestados y número de contrato o pedido; así como copias de las facturas por los bienes o servicios prestados a los mismos, incluyendo la validación ante del SAT del CFDI.

- **PARA PERSONAS FISICAS:**

- Acta de nacimiento
- Identificación Personal con validez oficial que lo acredite
- Currículum Vitae debidamente firmado, integrado con sus datos generales, máximo grado de estudios, experiencia comercial, así como bienes o servicios que ofrece. Así mismo, deberá anexarse:
- Relación de empresas del sector privado o público (mínimo tres, máximo cinco) de las cuales sean o hayan sido proveedores, señalando fecha, breve descripción de los servicios prestados y número de contrato o pedido; así como copias de las facturas por los bienes o servicios prestados a los mismos, incluyendo la validación ante del SAT del CFDI.

b.- Cumplimiento de obligaciones, opinión positiva del Servicio de Administración Tributaria (SAT), IMSS e Infonavit con una antigüedad no mayor a 30 días



# UNIVERSIDAD AUTÓNOMA DE COAHUILA

## HOSPITAL UNIVERSITARIO DE SALTILLO

### LICITACIÓN

Licitación Pública X

Invitación a cuando menos tres personas

No: 005/2023

c.- Comprobante de domicilio, recibo de luz, predial, teléfono, agua, contrato de arrendamiento con una antigüedad no mayor a 3 meses

d.- Supuestos y Limitaciones (ANEXO IV)

- Declaración escrita y bajo protesta de decir verdad de no encontrarse en ninguno de los supuestos de los artículos 50 y 60 antepenúltimo párrafo de la Ley de Adquisiciones, Arrendamientos y Servicios del Sector Público.
- De integridad, en la que manifiesten que por sí mismos o a través de interpósita persona, se abstendrán de adoptar conductas, para que los servidores públicos de la dependencia o entidad, induzcan o alteren las evaluaciones de las propuestas, el resultado del procedimiento, u otros aspectos que otorguen condiciones más ventajosas con relación a los demás participantes.
- De conocer y aceptar las condiciones establecidas en las bases y sus anexos.

e.- Opinión de Cumplimiento de obligaciones fiscales emitida por el Servicio de Administración Tributaria en sentido positivo, con fecha de expedición no mayor a 30 días naturales a la fecha de la entrega de la proposición. Este requisito es indispensable, en caso de ser negativa primeramente tendrá que regularizar su situación fiscal ante el SAT.

f.- Declaración Anual de IVA/ISR del ejercicio inmediato anterior. En caso de haberse dado de alta recientemente ante el SAT o estar inscrito bajo el régimen de Incorporación Fiscal anexar últimas tres declaraciones mensuales o bimestrales ante el Servicio de Administración Tributaria (pago bancario y acuse);

g.- Última Declaración Informativa de Operaciones con Terceros completa, incluyendo acuse de aceptación.

h.- Referencias bancarias.

i.- Cédula de determinación de cuotas y aportaciones del Instituto Mexicano del Seguro Social más reciente, adjuntando copia del comprobante de pago correspondiente, que muestre acuse de recepción bancario o cadena original si fue presentado vía electrónica.

Acreditar mediante copia simple la inscripción o pertenencia a:

j.- Cámara Empresarial correspondiente al giro de actividad (incluir número de socio/afiliación);





# UNIVERSIDAD AUTÓNOMA DE COAHUILA

## HOSPITAL UNIVERSITARIO DE SALTILLO

### LICITACIÓN

Licitación Pública X  
Invitación a cuando menos tres personas

**No: 005/2023**

**k.-** Sistema de Información Empresarial Mexicano vigente (incluir número de control único);

**l.-** Inscripción ante el Instituto Mexicano del Seguro Social; en caso de no estar inscrito por no aplicar, realizar un oficio bajo protesta de decir verdad donde se manifieste el motivo.

**m.-** Constancia de Inscripción en el REPSE.

**n.-** BASES Y ANEXOS FIRMADOS. Presentar copia de los presentes bases y sus anexos, firmadas en todas y cada una de las hojas por la persona física o por el Representante Legal de la empresa que participa, como constancia de conocimiento y aceptación de las mismas.

**o.-** Permiso vigente expedido por la Dirección General de Registro y Control de los Servicios de Seguridad Privada de la Comisión Estatal de Seguridad. No se aceptan permisos en trámite.

**p.-** Carta en la que manifiesta, bajo protesta de decir verdad, que no se encuentra inhabilitado por la Secretaría de la Función Pública.

Todos los escritos deberán ir en papel membretado del licitante, firmada por el representante legal o persona facultada para hacerlo y dirigidos, a la Lic. Lucero Paola Hernández Collazo, Jefe de Adquisiciones del Hospital Universitario de Saltillo "DR. GONZALO VALDÉS VALDÉS".

**NOTA:** Ninguna de las condiciones contenidas en las bases, como en las proposiciones presentadas por los licitantes podrán ser negociadas.

#### **6.- CONDICIONES Y FORMAS DE PAGO.**

Facturar a nombre de:

Nombre: Universidad Autónoma de Coahuila

Domicilio: Boulevard Venustiano Carranza sin número Colonia República, Saltillo, Coahuila C.P. 25280

R.F.C. UAC 730403446

La factura en formatos XML, PDF, así como la verificación de la factura.

Datos bancarios, número de cuenta, clave bancaria estandarizada (CLAVE).



# UNIVERSIDAD AUTÓNOMA DE COAHUILA

## HOSPITAL UNIVERSITARIO DE SALTILLO

### LICITACIÓN

Licitación Pública X  
Invitación a cuando menos tres personas   
No: 005/2023

#### FORMAS DE PAGO

EL Hospital Universitario de Saltillo se ajustará a las siguientes formas de pago:

- 50 % DE ANTICIPO
- 30 % ESTIMACION
- 20% CONTRAENTREGA

#### 7.- INSTRUCCIONES PARA LA ELABORACIÓN Y PRESENTACIÓN DE LOS DOCUMENTOS QUE INTEGRAN LA PROPOSICIÓN EN EL ASPECTO ECONOMICO:

- I.- Elaborarse sin tachaduras ni enmendaduras, en Idioma Español y en Moneda Nacional.
- II.- Precio fijo; los precios ofertados por el licitante serán fijos, no estarán sujetos a variación por ningún motivo.

No se considerarán las ofertas con precios variables y en consecuencia será motivo de descalificación.

- III.- Los precios unitarios e importes de cada concepto, se anotarán con número en las columnas correspondientes, con los cuales se formulará el importe total.

En caso de encontrarse errores de las operaciones aritméticas, se reconocerá como correcto el producto de la cantidad asentada con letra en el precio total correspondiente y en caso de que los precios unitarios anotados en la propuesta económica no correspondan a los precios totales, se reconocerán como definitivos los anotados con letra que contenga dicha propuesta.

- IV. Las ofertas únicamente se presentarán en los plazos establecidos y directamente en la Universidad (no se aceptarán ofertas por correo electrónico)

#### 8.- CRITERIOS DE EVALUACIÓN DE LAS PROPUESTAS

##### TÉCNICAS:

Los criterios que se aplicarán para evaluar las proposiciones técnicas presentadas en el anexo No. II de las bases, comparando entre sí y en forma equitativa todas las propuestas presentadas por los licitantes. Se verificará que las propuestas incluyan la información, documentos y requisitos solicitados en las bases.



# UNIVERSIDAD AUTÓNOMA DE COAHUILA

## HOSPITAL UNIVERSITARIO DE SALTILLO

### LICITACIÓN

Licitación Pública X  
Invitación a cuando menos tres personas   
No: 005/2023

*En la evaluación de las proposiciones en ningún caso se utilizarán mecanismos de puntos o porcentajes. Para ello, el Comité Técnico de Apoyo establecerá su análisis tomando en consideración el costo beneficio para los intereses de la Institución, basándose no solamente en los valores propuestos, sino que habrá de considerar otros muchos elementos que ayuden a dictaminar el fallo.*

La adjudicación de este procedimiento licitatorio se realizará por lote completo, es decir, se adjudicará a un solo proveedor el 100% del total de las partidas.

#### ECONOMICAS:

Se verificará que las mismas cumplan con los requisitos solicitados en las bases, analizando los precios y verificando las operaciones aritméticas, realizando un comparativo entre sí de todos los precios ofertados por los licitantes. En la evaluación de las proposiciones en ningún caso se utilizarán mecanismos de puntos o porcentajes.

#### TÉCNICAS Y ECONOMICAS:

La convocante, evaluará las proposiciones técnicas y económicas, verificando que, a su satisfacción, las mismas incluyan la información, documentos y requisitos señalados en las bases, y adjudicará el contrato correspondiente al licitante que reúna las condiciones legales, técnicas y económicas requeridas y necesarias para la Universidad Autónoma de Coahuila, y garantice satisfactoriamente el cumplimiento de las obligaciones respectivas, emitiendo el dictamen respectivo.

La convocante podrá efectuar visitas aleatorias a las instalaciones de los proveedores participantes para constar que cuentan con el equipo necesario para la fabricación de los productos de cada partida.

#### 9.- ACTO DE COMUNICACIÓN DEL FALLO.

El fallo que se emita de acuerdo con el dictamen que se elabore para el efecto, se dará a conocer el día 26 de septiembre del 2023 en punto de las 13:00 horas, en junta pública que se llevará a cabo en la Sala de Juntas de Dirección del Hospital Universitario de Saltillo "DR. GONZALO VALDÉS VALDÉS", Se entregará una copia del acta correspondiente a todos y cada uno de los licitantes.

Los derechos de adjudicación del licitante que resulte ganador en la presente Licitación se considerarán cien por ciento intransferibles.



# UNIVERSIDAD AUTÓNOMA DE COAHUILA

## HOSPITAL UNIVERSITARIO DE SALTILLO

### LICITACIÓN

Licitación Pública X  
Invitación a cuando menos tres personas

No: 005/2023

Asimismo, la Universidad Autónoma de Coahuila se reserva el derecho para ampliar o reducir el número de Unidades sujetas a esta licitación, dependiendo de la disponibilidad presupuestal que resulte al momento de la adjudicación.

#### EL FALLO DEFINITIVO SERA INAPELABLE.

#### 10.- CONTRATACIÓN.

Quien(es) resulte(n) favorecidos con el Fallo y Adjudicación de la presente Licitación, deberá(n) firmar el contrato correspondiente (**DEBIENDO SER EL REPRESENTANTE LEGAL**), dentro de los 10 días naturales siguientes a la notificación del fallo, y deberá presentar obligatoriamente:

- ORIGINAL Y COPIA SIMPLE PARA COTEJO DE SU INSCRIPCIÓN VIGENTE COMO PROVEEDOR DE LA U. A. de C.

La falta de registro en el Padrón de Proveedores no impide su participación, pero es indispensable para firmar el contrato. Para efectos de inscripción en caso de no estarlo acudir a la Coordinación General de Adquisiciones de lunes a viernes de 9:00 a 14:00 horas o comunicarse al 844 416-18-48 o 844 416-18-75

#### 11.- MODELO DE CONTRATO

Se adjunta el modelo de contrato al que se sujetarán "La Dependencia" y "El Licitante" adjudicatario.

#### 12.- COSTOS DEL PROCESO DE LICITACIÓN

Todos los costos que eroguen los participantes en la preparación y presentación de sus propuestas serán totalmente por su propia cuenta, liberando a la Universidad Autónoma de Coahuila de responsabilidad alguna, cualquiera que sea el resultado de la presente licitación.

#### 13.- GARANTIAS.

El Licitante que resulte adjudicado presentará la(s) fianza(s) que como garantía le requiera la Universidad Autónoma de Coahuila y que respondan de las obligaciones del mismo, mismas que deberá(n) ser contratada(s) con una Compañía Afianzadora de presencia en el mercado nacional.

1. **De anticipo**, 100% por el monto del pago dado en anticipo incluyendo IVA
2. **De cumplimiento**, un 20% por el monto que resulte adjudicado sin incluir el I.V.A. Dicha fianza, deberá entregarse en los 10 días siguientes de la formalización del contrato.



# UNIVERSIDAD AUTÓNOMA DE COAHUILA

## HOSPITAL UNIVERSITARIO DE SALTILLO

### LICITACIÓN

Licitación Pública X  
Invitación a cuando menos tres personas   
No: 005/2023

#### 14.- MODIFICACIONES A LAS BASES.

Cualquier modificación a las presentes bases se notificará por escrito a los interesados con 3 (tres) días naturales de anticipación a la fecha establecida que se pretenda cambiar.

#### 15.- CAUSAS DE DESCALIFICACIÓN.

- a. El incumplimiento de alguno de los requisitos establecidos en las bases, anexo técnico y junta de aclaraciones.
- b. La comprobación de que algún participante acordó con otro u otros, elevar el precio.
- c. Las demás previstas en la Ley de Adquisiciones, Arrendamientos y Servicios del Sector Público

#### 16.- FACULTAD PARA DECLARAR DESIERTA LA LICITACIÓN.

Cuando las propuestas presentadas no reúnan los requisitos de las bases de la licitación.  
Cuando los precios ofertados no fueron aceptables y rebasen el presupuesto autorizado.  
Cuando al menos no se haya recibido una proposición que cumpla con los requisitos solicitados.

#### 17.- PENAS CONVENCIONALES.

De acuerdo al artículo número 53 de la Ley de Adquisiciones, Arrendamientos y Servicios del Sector Público. La misma será del 1 (Uno) al Millar del total asignado, por cada día de atraso en el cumplimiento de la entrega en la fecha pactada.

#### 18.- INCONFORMIDADES

Las personas que participen en esta licitación podrán inconformarse ante la Subdirección Administrativa del Hospital Universitario de Saltillo, ubicado en el Calzada Francisco I. Madero 1291, Col. Zona Centro. CP.25000 en Saltillo, Coahuila.



**UNIVERSIDAD AUTÓNOMA DE COAHUILA**  
**HOSPITAL UNIVERSITARIO DE SALTILLO**

**LICITACIÓN**

Licitación Pública X  
Invitación a cuando menos tres personas   
**No: 005/2023**

Saltillo, Coahuila, a 06 de septiembre del 2023.

**ATENTAMENTE**  
**EN EL BIEN FINCAMOS EL SABER**

**JEFA DE ADQUISICIONES**

**LIC. LUCERO PAOLA HERNANDEZ COLLAZO**

ACEPTO SUJETARME, INCONDICIONALMENTE A LO DISPUESTO EN LAS PRESENTES BASES.

Licitación Pública Nacional No. 005/2023

---

**NOMBRE COMPLETO Y FIRMA DEL REPRESENTANTE LEGAL.**

**NOTA IMPORTANTE:** ESTA DEBERA SER FIRMADA E INCLUIRLA EN EL SOBRE DE SU PROPOSICION.



**UNIVERSIDAD AUTÓNOMA DE COAHUILA**  
**HOSPITAL UNIVERSITARIO DE SALTILLO**

**LICITACIÓN**

Licitación Pública X  
Invitación a cuando menos tres personas   
**No: 005/2023**

**ANEXO I**  
PROPUESTA ECONÓMICA  
Licitación Pública Nacional No. 005/2023  
REMODELACION DEL AREA DE ENSEÑANZA E INVESTIGACIÓN  
DEL HOSPITAL UNIVERSITARIO DE SALTILLO "DR. GONZALO VALDÉS VALDÉS".  
(PRESENTAR EN PAPEL MEMBRETADO)

Saltillo, Coahuila a \_\_ de \_\_\_\_ del 2023

Partida	Descripción	Unidad de medida	Importe unitario antes de IVA	IVA	Importe total IVA incluido
Única	REMODELACION DEL AREA DE ENSEÑANZA E INVESTIGACIÓN DEL HOSPITAL UNIVERSITARIO DE SALTILLO "DR. GONZALO VALDÉS VALDÉS".	SERVICIO			

ESPECIFICAR IMPORTE TOTAL CON LETRA:

A t e n t a m e n t e

\_\_\_\_\_  
NOMBRE Y FIRMA DEL REPRESENTANTE



# UNIVERSIDAD AUTÓNOMA DE COAHUILA HOSPITAL UNIVERSITARIO DE SALTILLO

## LICITACIÓN

Licitación Pública X  
Invitación a cuando menos tres personas   
No: 005/2023

### Anexo Técnico REQUERIMIENTOS TECNICOS

Especificaciones detalladas de lo solicitado

"PARA LA REMODELACION DEL AREA DE ENSEÑANZA E INVESTIGACIÓN  
DEL HOSPITAL UNIVERSITARIO DE SALTILLO "DR. GONZALO VALDÉS VALDÉS".

#### 1.-OBJETIVO GENERAL Y ESPECIFICOS DEL PROYECTO DE REMODELACION

Remodelar el área de Enseñanza e Investigación del Hospital Universitario de Saltillo "Dr. Gonzalo Valdés Valdés", adecuando el espacio a las necesidades vigentes para el personal de salud en formación, dignificando y actualizando el espacio de trabajo, y contribuyendo así con profesionales de la salud de calidad comprometidos con la atención y el cuidado de la salud de la población.

#### OBJETIVOS ESPECÍFICOS

- Ampliar los espacios donde se realizan las actividades docentes, de investigación clínica y de desarrollo de habilidades de las distintas especialidades médicas, así como de pregrados en Medicina y Enfermería.
- Crear espacios abiertos que permitan la interacción multidisciplinaria durante el proceso de formación del personal de salud.
- Incluir elementos operativos y didácticos que favorezcan el proceso de aprendizaje, en un ambiente digno, de seguridad y respeto para el personal docente, de investigación, administrativo y alumnos de pre y posgrado.
- Creación de nuevos espacios para ampliar la oferta de posgrados en especialidades médicas con sede en esta Institución de Salud.

#### 2.-DESCRIPCION Y ALCANCES DEL SERVICIO DEL AREA DE ENSEÑANZA E INVESTIGACION

Desde hace 32 años, nuestra Institución ha contribuido con la formación académica de posgrado, con más de 500 médicos especialistas egresados a la fecha. Desde 1975, médicos adscritos al HUS han realizado la labor de formar personal de salud de posgrado, contando para esto con un Departamento de Enseñanza e Investigación encargado de la coordinación de tal proceso de formación.

Las actividades científicas que se realizan en el HUS son diversas, representando la mayor proporción las relacionadas a los proyectos de investigación clínica y experimental, tanto de forma

PS-F-SDA-45 Revisión 0 31/05/17





# UNIVERSIDAD AUTÓNOMA DE COAHUILA HOSPITAL UNIVERSITARIO DE SALTILLO

## LICITACION

Licitación Pública X  
Invitación a cuando menos tres personas

No: 005/2023

independiente como de forma colaborativa y multicéntrica. Además, contamos con diversos comités hospitalarios que garantizan y vigilan que las actividades académicas, docentes, asistenciales y científicas que se realizan se apeguen a principios normativos y deontológicos, como lo son el comité de Enseñanza Médica, el comité de Bioética, el comité de Ética en Investigación, el comité de Calidad y Seguridad del Paciente, por mencionar algunos.

El departamento de Enseñanza e Investigación se ubica en el ala sur del segundo piso del Hospital Universitario de Saltillo "Dr. Gonzalo Valdés Valdés" (Figura 1).



Figura 1. Planta arquitectónica del segundo piso del HUS. Se resalta en rojo el área al sur que ocupa el departamento de Enseñanza e Investigación.



# UNIVERSIDAD AUTÓNOMA DE COAHUILA HOSPITAL UNIVERSITARIO DE SALTILLO

## LICITACIÓN

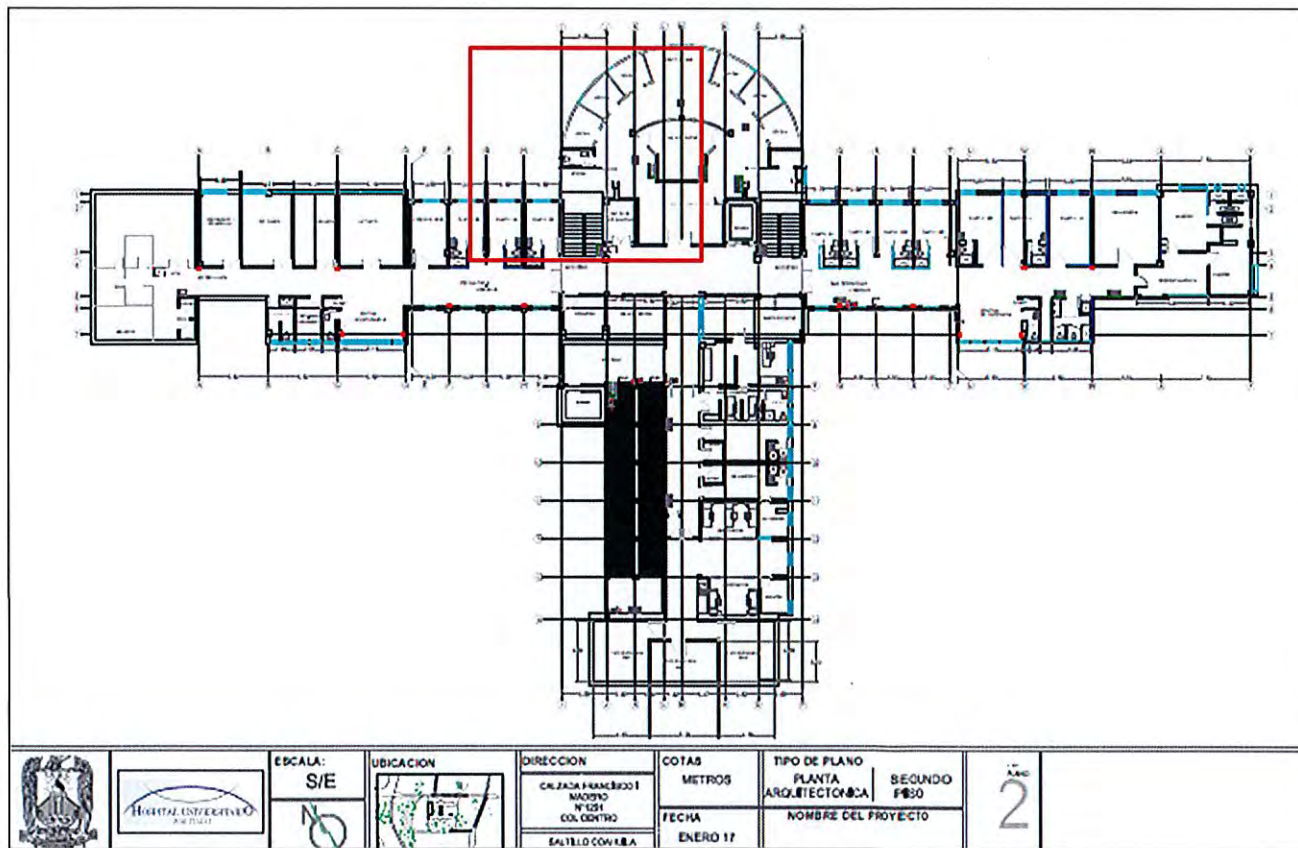
Licitación Pública X  
Invitación a cuando menos tres personas

No: 005/2023

El HUS es una unidad hospitalaria de segundo nivel de atención, dependiente de la Universidad Autónoma de Coahuila. Su domicilio es Calzada Francisco I. Madero No. 1291, zona centro, CP 25000.

El departamento de Enseñanza e Investigación cuenta con una extensión de 420mts<sup>2</sup>, en los que se distribuyen (Figura 2): una sala de espera, una recepción, una sala de juntas (aula de Enseñanza), 7 cubículos que ocupan las diferentes jefaturas, 1 cubículo que ocupa la Unidad de Vigilancia Epidemiológica Hospitalaria (UVEH), 1 cubículo que ocupa personal médico adscrito, y 2 sanitarios (uno para hombres y uno para mujeres).



Figura 2. Área de Enseñanza e Investigación del HUS.



# UNIVERSIDAD AUTÓNOMA DE COAHUILA

## HOSPITAL UNIVERSITARIO DE SALTILLO

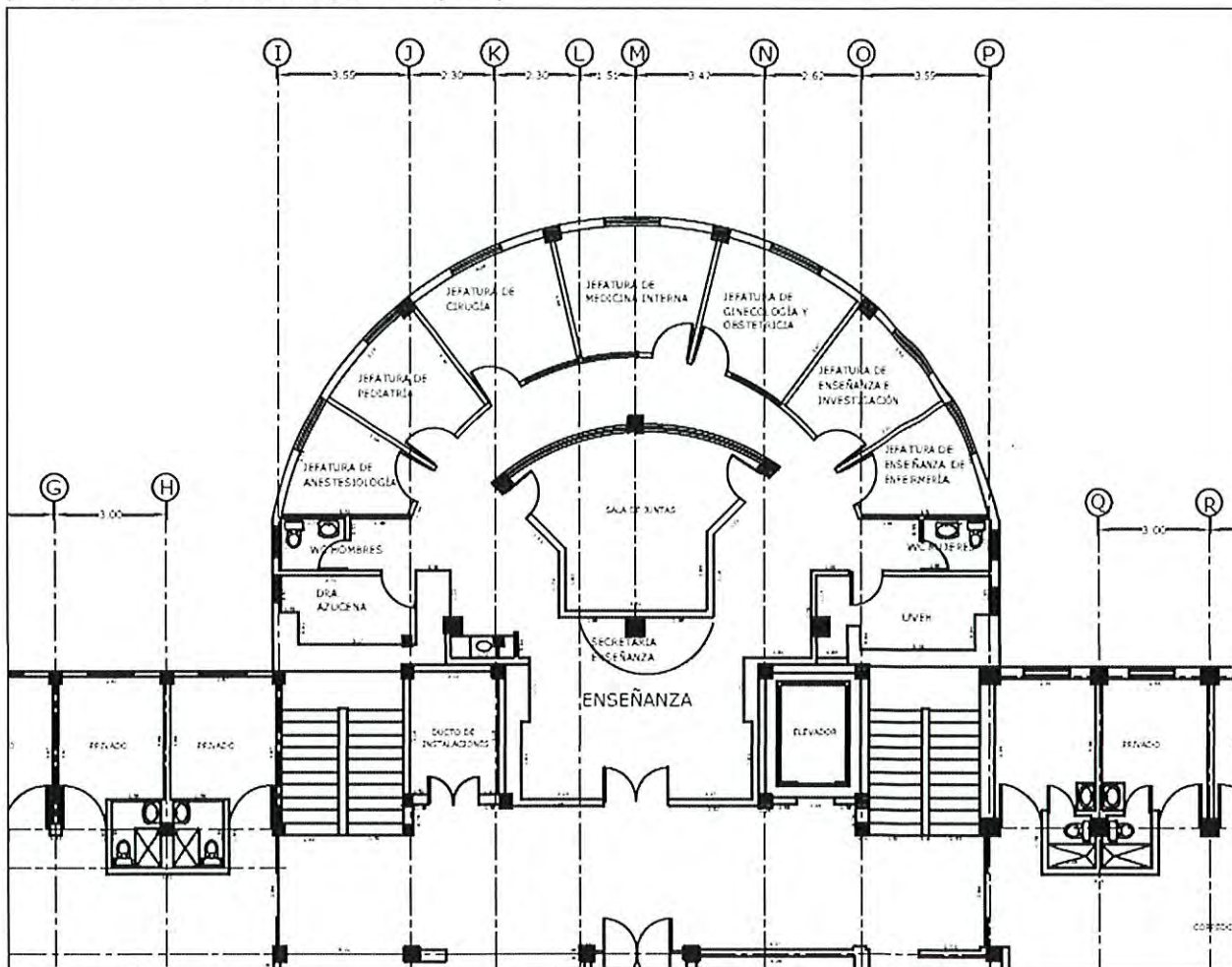
### LICITACIÓN

Licitación Pública X  
Invitación a cuando menos tres personas

**No: 005/2023**

#### DESCRIPCIÓN DE LA SITUACIÓN DE LOS PRINCIPALES SERVICIOS.

El departamento de Enseñanza e Investigación ha permanecido desde su concepción en 1963, sin mayores modificaciones en su infraestructura edilicia. Una gran parte de las actividades de docencia e investigación relacionadas con la formación del personal de salud, se han dado dentro de esta área. En la actualidad, la cantidad de personal de salud en formación, tanto de pregrado, como de posgrado, rebasa la capacidad de los espacios físicos, con lo que se limitan: los procesos de enseñanza-aprendizaje, trabajo colaborativo, y dignificación de espacios.

#### Servicios otorgados:

- a) Campo clínico para estudiantes de las Escuelas y Facultades de Enfermería.
- b) Campo clínico para estudiantes de las Escuelas y Facultades de Medicina.
- c) Campo clínico para el internado de pregrado de la Licenciatura en Medicina.
- d) Campo clínico para el servicio social de Enfermería.
- e) Sede receptora de médicos residentes para las especialidades médicas de: Anestesiología, Cirugía, Ginecología y Obstetricia, Medicina Interna, y Pediatría.

Actualmente, durante el ciclo 2023-2024, se tiene un total de 56 médicos residentes distribuidos entre los diferentes programas de especialidades. En relación al programa de pregrado, nuestro hospital tiene la capacidad de recibir en cada ciclo, a 24 médicos internos de pregrado acorde a número de camas censables, así como a 37 pasantes del servicio social de la Licenciatura en Enfermería, y a 4 pasantes del servicio social de la Licenciatura en Medicina. La duración tanto del internado de pregrado, como del servicio social en Enfermería y en Medicina es de 12 meses.

Para cumplir con los cinco programas de posgrado, correspondientes a los cursos de especialización médica, se cuenta con un cuerpo docente integrado por médicos especialistas en diferentes ramas y las certificaciones colegiadas pertinentes, así como por licenciados en Enfermería, algunos con estudios de posgrado.



**UNIVERSIDAD AUTÓNOMA DE COAHUILA**  
**HOSPITAL UNIVERSITARIO DE SALTILLO**

**LICITACIÓN**

Licitación Pública X  
Invitación a cuando menos tres personas

No: 005/2023

**3.-CATALOGO DE CONCEPTOS**

PARTIDA	DESCRIPCIÓN	UNIDAD DE MEDIDA	CANTIDAD
	<b>DEMOLICIÓN</b>		
1	Desinstalación y retiro sin recuperación de muros de tablaroca con 2.40 m de altura, por método manual. Incluye: Desinstalación, cancelación y retiro de cualquier salida eléctrica, telefónica o de datos que pudiera existir, desinstalación de zoclo, retiro de escombros fuera de obra, herramienta, equipo, flete, acarreo temporal al lugar indicado por supervisión, así como todo lo necesario para su correcta demolición	m2	84.46
2	Desinstalación y retiro con recuperación de puertas y marcos de madera de .90 x 2.10. Incluye: Retiro y acarreo temporal hasta el lugar indicado por supervisión, herramienta, equipo, mano de obra, así como todo lo necesario para su correcta desinstalación.	pza	13
3	Desinstalación y retiro con recuperación de puertas de cristal y marcos aluminio .90 x 2.10. Incluye: Retiro y acarreo temporal hasta el lugar indicado por supervisión, herramienta, equipo, mano de obra, así como todo lo necesario para su correcta desinstalación.	pza	2
4	Desinstalación y retiro con recuperación de ventanas y marcos aluminio de hasta 1.50 x 2.00 m. Incluye: Retiro y acarreo temporal hasta el lugar indicado por supervisión, herramienta, equipo, mano de obra, así como todo lo necesario para su correcta desinstalación.	pza	6
5	Desinstalación y retiro sin recuperación plafón registrable de .61x.61 existente. Incluye: desmontaje de piezas de plafón y suspensión metálica, retiro de escombros hasta el lugar indicado por supervisión, herramienta, equipo, mano de obra, así como todo lo necesario para su correcta desinstalación.	m2	210



**UNIVERSIDAD AUTÓNOMA DE COAHUILA**  
**HOSPITAL UNIVERSITARIO DE SALTILLO**

**LICITACIÓN**

Licitación Pública X  
Invitación a cuando menos tres personas

**No: 005/2023**

6	Desinstalación y retiro de luminarias empotrables en plafón de 1.20x.60 con recuperación. Incluye: Retiro y acarreo temporal hasta el lugar indicado por supervisión, herramienta, equipo, mano de obra, así como todo lo necesario para su correcta desinstalación.	pza	29
7	Desinstalación y retiro muebles de baño (sanitario y lavamanos), sellando así todas las conexiones de agua y drenaje. Incluye: Retiro y acarreo temporal hasta el lugar indicado por supervisión, herramienta, equipo, mano de obra, así como todo lo necesario para su correcta desinstalación.	pza	4
8	Desinstalación y retiro de tubería hidrosanitaria de hasta 20m. Incluye: Retiro y acarreo temporal hasta el lugar indicado por supervisión, herramienta, equipo, mano de obra, así como todo lo necesario para su correcta desinstalación.	servicio	1
9	Desinstalación y retiro de tubería hidrosanitaria de hasta 20m. Incluye: tapa de registro para cancelación de servicio, retiro y acarreo temporal hasta el lugar indicado por supervisión, herramienta, equipo, mano de obra, así como todo lo necesario para su correcta desinstalación.	servicio	1
10	Desinstalación y retiro de loseta vinílica por método manual con una rasqueta o rascador metálico, quitando excedente de pegamento y nivelando para la instalación de nuevo piso. Incluye: Retiro y acarreo temporal hasta el lugar indicado por supervisión, herramienta, equipo, mano de obra, así como todo lo necesario para su correcta desinstalación.	m2	210
11	Desinstalación y retiro de vitromuro en baños por método manual con cincel y mazo Incluye: Retiro y acarreo temporal hasta el lugar indicado por supervisión, herramienta, equipo, mano de obra, así como todo lo necesario para su correcta desinstalación.	m2	37.29



**UNIVERSIDAD AUTÓNOMA DE COAHUILA**  
**HOSPITAL UNIVERSITARIO DE SALTILLO**

**LICITACIÓN**

Licitación Pública X  
 Invitación a cuando menos tres personas

**No: 005/2023**

12	Desinstalación y retiro de toda la instalación eléctrica existente en el área de enseñanza e investigación (contactos, salidas de cielo, apagadores, salidas de datos y cables). Incluye: Retiro y acarreo temporal hasta el lugar indicado por supervisión, herramienta, equipo, mano de obra, así como todo lo necesario para su correcta desinstalación	servicio	1
<b>INSTALACIÓN HIDRÁULICA Y SANITARIA</b>			
13	Suministro e instalación de línea hidráulica a base de tubería y conexiones de tuboplus de 1" de no más de 20m. Incluye ramaleo de alimentación a muebles con salida a inodoro. Incluye tubería, accesorios, mano de obra, equipo, herramienta y todo lo necesario para su correcta ejecución. (Ver plano de instalación hidrosanitaria).	servicio	1
14	Suministro e instalación de línea hidráulica a base de tubería y conexiones de P.V.C de 1/2" de no más de 1.5m . Incluye ramaleo de alimentación a muebles con salida a lavamanos y tarja. Incluye tubería, accesorios, mano de obra, equipo, herramienta y todo lo necesario para su correcta ejecución. (Ver plano de instalación hidrosanitaria).	servicio	1
15	Suministro e instalación sanitaria a base de tubería y conexiones de P.V.C diámetro indicado en cada descarga. Incluye: ramaleo para 3 inodoro y 2 lavamanos, tubería, accesorios, mano de obra, equipo, herramienta y todo lo necesario para su correcta ejecución. (Ver plano de instalación hidrosanitaria).	servicio	1
16	Suministro e instalación de sanitario de 1 pieza alargado de 3.8 Y 4.8 lts en color blanco. Mca. Castel Mod. Zeus. Incluye trampa oculta de 2 1/8", kit de instalación, llave de paso, material, mano de obra, herramienta, equipo, flete y acarreo, así como todo lo necesario para su correcta ejecución.	pza	3



# UNIVERSIDAD AUTÓNOMA DE COAHUILA

## HOSPITAL UNIVERSITARIO DE SALTILLO

### LICITACIÓN

Licitación Pública X  
Invitación a cuando menos tres personas

No: 005/2023

17	Suministro e instalación de mueble para baño en color gris de .53x.45x.48 con espejo y lavamanos en cerámica Mca: Garrido Mod. GA61 en color GRIS. Incluye: mano de obra, herramienta, equipo, flete y acarreo, así como todo lo necesario para su correcta ejecución.	pza	2
18	Suministro e instalación de llave mezcladora para baño, de monomando de 15.56x15.95x14.06 cm en color negro mate de la Mca. Glacier Bay Mod.HD67771W-6010H Incluye: mano de obra, herramienta, equipo, así como todo lo necesario para su correcta ejecución.	pza	2
<b>ACABADOS Y ALBAÑILERIA</b>			
19	Suministro e instalación de piso porcelanato tipo granito en formato de .55x.55 Mca. Vitromex Mod. SANTORINI color gris acabado mate, asentado con cemento color blanco, boquilla de 3mm en color negro. Incluye: mano de obra, herramienta, equipo, cortes, resanes, acarreos, flete, y todo lo necesario para su correcta ejecución. (Ver plano de acabados).	m2	210
20	Suministro e instalación de zoclo porcelanato tipo granito en formato de 10 cm Mca. Vitromex Mod. SANTORINI color gris acabado mate, asentado con cemento color blanco, boquilla de 3mm en color negro. Incluye: mano de obra, herramienta, equipo, cortes, resanes, acarreos, flete, y todo lo necesario para su correcta ejecución. (Ver plano de acabados).	ml	32.44
21	Suministro e instalación de loseta de barro cocido y esmaltado de .10x.25m. en color verde teal de la Marca Pisos coloniales de México. Incluye: mano de obra, herramienta, equipo, cortes, resanes, acarreos, flete, y todo lo necesario para su correcta ejecución. (Ver plano de acabados).	m2	13



# UNIVERSIDAD AUTÓNOMA DE COAHUILA

## HOSPITAL UNIVERSITARIO DE SALTILLO

### LICITACIÓN

Licitación Pública X  
Invitación a cuando menos tres personas

No: 005/2023

22	Suministro y aplicación de pintura vinílica en muros interiores Mca. Comex, Línea: Real Flex, en color Coliflor Cod: 002-01. con altura de hasta 2.50m a dos manos según indicaciones. Incluye protección plástica en pisos y muebles, materiales, equipo, herramientas, mano de obra y todo lo necesario para su correcta ejecución. (Ver plano de acabados).	m2	145
23	Suministro y aplicación de pintura vinílica en muros interiores Mca. Comex, Línea: Real Flex, en color Septiembre Cod: M4-14. con altura de hasta 2.50m a una mano según indicaciones. Incluye protección plástica en pisos y muebles, materiales, equipo, herramientas, mano de obra y todo lo necesario para su correcta ejecución. (Ver plano de acabados).	m2	12
24	Suministro y aplicación de pintura vinílica en muros interiores Mca. Comex, Línea: Real Flex, en color Buena vida Cod: 295-03. con altura de hasta 2.50m a dos manos según indicaciones. Incluye protección plástica en pisos y muebles, materiales, equipo, herramientas, mano de obra y todo lo necesario para su correcta ejecución. (Ver plano de acabados).	m2	141.25
25	Suministro y aplicación de pintura vinílica en muros interiores Mca. Comex, Línea: Real Flex, en color Cuscús Cod: 003-03. con altura de hasta 2.50m a dos manos según indicaciones. Incluye protección plástica en pisos y muebles, materiales, equipo, herramientas, mano de obra y todo lo necesario para su correcta ejecución.(Ver plano de acabados).	m2	61.5
26	Suministro e instalación de Lambrin decorativo de WPC Mca. DecoArq. De 100 x 17 cm. Pintado con pintura vinílica Mca. Comex, Línea: Real Flex, en color: Septiembre Cod: M4-14.. con altura de hasta 2.50m a dos manos según indicaciones. Incluye: protección plástica en pisos y muebles, materiales, equipo, herramientas, mano de obra y todo lo necesario para su correcta ejecución. (Ver plano de acabados).	m2	13





**UNIVERSIDAD AUTÓNOMA DE COAHUILA**  
**HOSPITAL UNIVERSITARIO DE SALTILLO**

**LICITACIÓN**

Licitación Pública X  
 Invitación a cuando menos tres personas   
**No: 005/2023**

27	<p>Suministro e instalación de loseta de barro cocido y esmaltado de .10x.25m. con acabado en espiga en color blanco de la Marca Pisos coloniales de México. Incluye: mano de obra, herramienta, equipo, cortes, resanes, acarreo, flete, y todo lo necesario para su correcta ejecución. (Ver plano de acabados).</p>	m2	1.5
28	<p>Suministro e instalación de muro de tablaroca a dos caras, hasta una altura de 2.50 m y postes de soporte hasta 3.00 m, conformado de una estructura de perfiles galvanizados de 6.35 cm cal. 26 @ 60 cm, estos a su vez introducidos a canales de amarre de 6.35 cm cal. 26, los cuales se anclarán al piso con fijadores (tornillos de 1/2" y de 1"). Revestida con panel de yeso de 12.7 mm. Incluye: madera de refuerzo en claros de puertas y ventanas, acabado dondeado, perfacintas norma o flexible según se ocupe, perfil y canal cal. 26 de 6.35 cm de espesor, esquineros metálicos y rebordes, redmix, panel de yeso, suministro de los materiales, herramienta, equipo, flete, acarreo, mano de obra y todo lo necesario para su correcta instalación. (Ver plano de acabados).</p>	m2	57.05
29	<p>suministro e instalación de pechera de tablaroca a dos caras de altura desde 2.10 m hasta 2.50 m y postes de soporte hasta 3.00 m de altura, calgateada de losa y conformada de una estructura de perfiles galvanizados de 6.35 cm cal. 26, separados a @ 60 cm, estos a su vez introducidos a canales de amarre de 6.35 cm cal. 26 los cuales se anclarán a losa y muro con fijadores (tornillos de 1/2" y 1"). Esta estructura esta revestida con el panel de yeso de 12.7 mm. Incluye: madera de refuerzo en claros de puertas y ventanas, acabado dondeado, perfacintas norma o flexible según se ocupe, perfil y canal cal. 26 de 6.35 cm de espesor, esquineros metálicos y rebordes, redmix, panel de yeso, suministro de los materiales, herramienta, equipo, flete, acarreo, mano de obra y todo lo necesario para su correcta instalación. (Ver plano de acabados).</p>	m2	69.47
30	<p>Suministro y aplicación de pintura vinílica en muros interiores Mca. Comex, Línea: Real Flex, en color Coliflor Cod: 002-01. con altura de hasta 2.10 m hasta 2.50 m a dos manos según indicaciones. Incluye protección plástica en pisos y muebles, materiales, equipo, herramientas, mano de obra y todo lo necesario para su correcta ejecución. (Ver plano de acabados).</p>	m2	39



**UNIVERSIDAD AUTÓNOMA DE COAHUILA**  
**HOSPITAL UNIVERSITARIO DE SALTILLO**

**LICITACIÓN**

Licitación Pública X  
 Invitación a cuando menos tres personas

**No: 005/2023**

31	Suministro y aplicación de pintura vinilica en muros interiores Mca. Comex, Línea: Real Flex, en color Buena vida Cod: 295-03. con altura desde 2.10 m hasta 2.5 0m a dos manos según indicaciones. Incluye protección plástica en pisos y muebles, materiales, equipo, herramientas, mano de obra y todo lo necesario para su correcta ejecución. (Ver plano de acabados).	m2	25
32	Suministro y colocación de muro de durock de altura hasta 2.50 m a dos caras con panel de tabla cemento de ½" con bastidor formado con postes de lámina de acero galvanizado cal. 20 de 63.5 mm de ancho @ 38 cm de separación, canal superior e inferior de lámina de acero galvanizado cal. 22 de 63.5 mm de ancho, anclado al piso con taquetes de 1/4" de ø @ galvanizado cal. 22 de 63.5 mm de ancho, anclado al piso con taquetes de 1/4" de ø @ 61 cm. Incluye: sellado de juntas, materiales, mano de obra, herramienta, equipo de seguridad, maniobras en áreas reducidas, acarreo horizontales y verticales de los materiales a utilizar, así como todo lo necesario para su correcta ejecución. (Ver plano de acabados).	m2	36.75
<b>PLAFONES</b>			
33	Suministro e instalación de falso plafón tipo waffle de medidas de 40 x 40 x 14 cm fabricado en tablaroca de 1/2" con 2.50 m de NPLT, color blanco. Incluye: estructura y accesorios de instalación y soporte, mano de obra, herramienta, equipo, flete, acarreo, y todo lo necesario para su correcta ejecución.(Ver plano de plafones).	pza	23
34	Suministro e instalación de plafón hexágono de 3'10" mod. 5444 Mca. Armstrong de 7/8" de espesor en color Sky con suspensión individual. Incluye: estructura y accesorios de instalación y soporte, mano de obra, herramienta, equipo, flete, acarreo, y todo lo necesario para su correcta ejecución.(Ver plano de plafones).	pza	14
35	Suministro e instalación de plafón hexagonal de 3'10" mod. 5444 Mca. Armstrong de 7/8" de espesor color. Stone con suspensión individual. Incluye: estructura y accesorios de instalación y soporte, mano de obra, herramienta, equipo, flete, acarreo, y todo lo necesario para su correcta ejecución.(Ver plano de plafones).	pza	41



# UNIVERSIDAD AUTÓNOMA DE COAHUILA

## HOSPITAL UNIVERSITARIO DE SALTILLO

### LICITACIÓN

Licitación Pública X  
Invitación a cuando menos tres personas

No: 005/2023

36	Suministro e instalación de placas acústicas verticales rectangulares de 10 x 96 x 3/8" con absorción de sonido hasta 0.70 en color Whisper Mca. Armstrong Mod. 7193 N° 6533RCH0003 Incluye: estructura y accesorios de instalación y soporte, mano de obra, herramienta, equipo, flete, acarreo, y todo lo necesario para su correcta ejecución.(Ver plano de plafones).	pza	771
37	Suministro e instalación falso plafón de 1.80 x 4.32 m fabricado en tablaroca de 1/2" con 2.50 m de NPLT, color blanco. Incluye: estructura y accesorios de instalación y soporte, mano de obra, herramienta, equipo, flete, acarreo, y todo lo necesario para su correcta ejecución.(Ver plano de plafones).	pza	1
38	Suministro e instalación falso plafón de 1.00 x 4.95 m fabricado en tablaroca de 1/2" con 2.50 m de NPLT, color blanco. Incluye: estructura y accesorios de instalación y soporte, mano de obra, herramienta, equipo, flete, acarreo, y todo lo necesario para su correcta ejecución.(Ver plano de plafones).	pza	1
<b>ILUMINACIÓN</b>			
39	Suministro e instalación de Lámpara LED de Sobreponer, 24W,MOD. ALGEDI IV MCA. TECNOLITE O SIMILAR Incluye: estructura y accesorios de instalación y soporte, mano de obra, herramienta, equipo, flete, acarreo, y todo lo necesario para su correcta ejecución.(Ver plano de plafones).	pza	8
40	Suministro e instalación de Lámpara de Techo Lineal Minimalista Luz de Techo LED Metálica en Negro MOD.222063900 MCA. LITFAD O SIMILAR Incluye: estructura y accesorios de instalación y soporte, mano de obra, herramienta, equipo, flete, acarreo, y todo lo necesario para su correcta ejecución.(Ver plano de plafones).	pza	82
41	Suministro e instalación de Colgante Lineal LED 20 W, Luz Blanca Neutra, MOD. 20LFCLED2204MV40N NEIVA II MCA. TECNOLITE o similar. Incluye: estructura y accesorios de instalación y soporte, mano de obra, herramienta, equipo, flete, acarreo, y todo lo necesario para su correcta ejecución.(Ver plano de plafones).	pza	25



# UNIVERSIDAD AUTÓNOMA DE COAHUILA

## HOSPITAL UNIVERSITARIO DE SALTILLO

### LICITACIÓN

Licitación Pública X  
Invitación a cuando menos tres personas

No: 005/2023

42	Suministro e instalación de Lámpara Spot LED de Sobreponer Dirigible 7 W, Luz Suave Cálida, LED integrado MOD.BEID II MCA. TECNOLITE o similar. Incluye: estructura y accesorios de instalación y soporte, mano de obra, herramienta, equipo, flete, acarreo, y todo lo necesario para su correcta ejecución.(Ver plano de plafones).	pza	3
<b>AIRE ACONDICIONADO</b>			
43	Suministro y colocación de Equipo central INVERTER 10TN Mca. Mirage Mod. MQ1203M. (Ver plano de aire acondicionado).	pza	1
44	Suministro e estación de ducto galvanizado de 6"x16". (Ver plano de aire acondicionado).	ml	17
45	Suministro e instalación flexible DMF de 10". (Ver plano de aire acondicionado).	pza	28
46	Suministro e instalación difusor de 1 vía, en aluminio color blanco de 12"x12". (Ver plano de aire acondicionado).	pza	6
47	Suministro e instalación difusor de 4 vías, en aluminio color blanco de 12"x12". (Ver plano de aire acondicionado).	pza	6
48	Suministro e instalación de extractor de aire cuadrado para ducto de 4" Mod. VT-1904.B Mca Ilux o similar. (Ver plano de aire acondicionado).	pza	2
49	Suministro e instalación de rejilla de retorno R45L en aluminio color blanco de 18"x18". (Ver plano de aire acondicionado).	pza	1
<b>CANCELERÍA</b>			
50	M1 Puerta Recepción. Cancel de vidrio templado de 10 mm, medidas de 6.76 x 2.10 m con herrajes de acero inoxidable dos puertas abatibles al centro, cada puerta de 1.00 m con bisagra hidráulica al piso y jaladera tipo H. Incluye: herramienta, equipo, flete, acarreo, mano de obra, así como todo lo necesario para su correcta ejecución. (Ver plano de cancelería).	pza	1
51	M2 Archivo. Cancel de vidrio templado de 10 mm, medidas de 1.24 x 2.10 m con herrajes de acero inoxidable. Incluye: herramienta, equipo, flete, acarreo, mano de obra, así como todo lo necesario para su correcta ejecución. (Ver plano de cancelería).	pza	1



# UNIVERSIDAD AUTÓNOMA DE COAHUILA

## HOSPITAL UNIVERSITARIO DE SALTILLO

### LICITACIÓN

Licitación Pública X  
Invitación a cuando menos tres personas

No: 005/2023

52	M3 Archivo. Cancel de vidrio templado de 10 mm, medidas de 2.40 x 2.10 m con herrajes de acero inoxidable, dos puertas abatibles al centro, cada puerta de 0.50 m con bisagra hidráulica al piso y jaladera tipo H. Incluye: herramienta, equipo, flete, acarreo, mano de obra, así como todo lo necesario para su correcta ejecución. (Ver plano de cancelería).	pza	1
53	M4 Jefatura de cirugía. Cancel de vidrio templado de 10 mm, medidas de 2.13 x 2.10 m con herrajes de acero inoxidable. Incluye: herramienta, equipo, flete, acarreo, mano de obra, así como todo lo necesario para su correcta ejecución. (Ver plano de cancelería).	pza	1
54	M5 Jefatura de cirugía. Cancel de vidrio templado de 10 mm, medidas de 2.51 x 2.10 m con herrajes de acero inoxidable, puerta abatible de 0.80 m con bisagra hidráulica al piso y jaladera tipo H. Incluye: herramienta, equipo, flete, acarreo, mano de obra, así como todo lo necesario para su correcta ejecución. (Ver plano de cancelería).	pza	1
55	M6 Muro divisor. Cancel de vidrio templado de 10mm medidas de 3.68 x 2.10 m con herrajes de acero inoxidable. Incluye: herramienta, equipo, flete, acarreo, mano de obra, así como todo lo necesario para su correcta ejecución. (Ver plano de cancelería).	pza	1
56	M7 Oficina de enfermería. Cancel de vidrio templado de 10 mm, medidas de 2.06 x 2.10 m con herrajes de acero inoxidable, puerta abatible de 0.80 m con bisagra hidráulica al piso y jaladera tipo H. Incluye: herramienta, equipo, flete, acarreo, mano de obra, así como todo lo necesario para su correcta ejecución. (Ver plano de cancelería).	pza	1
57	M8 Muro divisor. Cancel de vidrio templado de 10 mm, medidas de 3.36 x 2.10 m con herrajes de acero inoxidable. Incluye: herramienta, equipo, flete, acarreo, mano de obra, así como todo lo necesario para su correcta ejecución. (Ver plano de cancelería).	pza	1



# UNIVERSIDAD AUTÓNOMA DE COAHUILA

## HOSPITAL UNIVERSITARIO DE SALTILLO

### LICITACIÓN

Licitación Pública X  
Invitación a cuando menos tres personas

No: 005/2023

58	M9 Oficina de medicina. Cancel de vidrio templado de 10 mm, medidas de 2.10 x 2.10 m con herrajes de acero inoxidable, puerta abatible de 0.80 m con bisagra hidráulica al piso y jaladera tipo H. Incluye: herramienta, equipo, flete, acarreo, mano de obra, así como todo lo necesario para su correcta ejecución. (Ver plano de cancelería).	pza	1
59	M10 Muro divisor. Cancel de vidrio templado de 10 mm, medidas de 3.52 x 2.10 m con herrajes de acero inoxidable. Incluye: herramienta, equipo, flete, acarreo, mano de obra, así como todo lo necesario para su correcta ejecución. (Ver plano de cancelería).	pza	1
60	M11 Jefatura medicina interna. Cancel de vidrio templado de 10 mm, medidas de 2.76 x 2.10 m con herrajes de acero inoxidable. Incluye: herramienta, equipo, flete, acarreo, mano de obra, así como todo lo necesario para su correcta ejecución. (Ver plano de cancelería).	pza	1
61	M12 Jefatura medicina interna. Cancel de vidrio templado de 10 mm, medidas de 2.56 x 2.10 m con herrajes de acero inoxidable, puerta abatible de 0.80 m con bisagra hidráulica al piso y jaladera tipo H. Incluye: herramienta, equipo, flete, acarreo, mano de obra, así como todo lo necesario para su correcta ejecución. (Ver plano de cancelería).	pza	1
62	M13 Muro divisor. Cancel de vidrio templado de 10 mm, medidas de 3.32 x 2.10 m con herrajes de acero inoxidable. Incluye: herramienta, equipo, flete, acarreo, mano de obra, así como todo lo necesario para su correcta ejecución. (Ver plano de cancelería).	pza	1
63	M14 Jefatura medicina interna. Cancel de vidrio templado de 10 mm, medidas de 2.44 x 2.10 m con herrajes de acero inoxidable, puerta abatible de 0.80 m con bisagra hidráulica al piso y jaladera tipo H. Incluye: herramienta, equipo, flete, acarreo, mano de obra, así como todo lo necesario para su correcta ejecución. (Ver plano de cancelería).	pza	1
64	M15 Jefatura de cirugía. Cancel de vidrio templado de 10 mm, medidas de 3.08 x 2.10 m con herrajes de acero inoxidable. Incluye: herramienta, equipo, flete, acarreo, mano de obra, así como todo lo necesario para su correcta ejecución. (Ver plano de cancelería).	pza	1



# UNIVERSIDAD AUTÓNOMA DE COAHUILA

## HOSPITAL UNIVERSITARIO DE SALTILLO

### LICITACIÓN

Licitación Pública X  
Invitación a cuando menos tres personas

No: 005/2023

65	Suministro de instalación de mampara Century de 1" con puertas para baños Mca. Porboard con perchero, pasador y jaladeras. Incluye: acarreo, flete, accesorios y todo lo necesario para su correcta ejecución.	pza	1
<b>CONTRAINCENDIOS</b>			
66	Suministro y colocación de extintores PQS de 9kg Mca. Dimmex	pza	3
67	Suministro y colocación de detectores de humo y monóxido de carbono Mca. System sensor con montaje en muro Mod. CO1224T	pza	7
68	Suministro y colocación de campana para alarma de incendio de 6" de 24Vcc Mod. B6-24 Mca. HOCHIKI	pza	1
69	Suministro y colocación de lámparas de emergencia led. Mod. H-7260	pza	7
70	Suministro y colocación de señalética de plástico resistente HDPE de 7" x 2" y .055" de grosor. Orificios pre perforados y 4 tiras de cinta doble cara para instalación.	pza	13
71	Suministro y colocación de kit de primeros auxilios para 25 personas Mod. 3986	pza	1

#### 4.- PLANOS DE PROYECTO (Anexo 1 del anexo técnico).

1. PLANO DE LOCALIZACIÓN – localización (Anexo 1 del anexo técnico).
2. PLANO DE CONJUNTO (Anexo 1 del anexo técnico).
3. PLANTA ARQUITECTÓNICA (Anexo 1 del anexo técnico).
4. CORTES ARQUITECTÓNICOS (Anexo 1 del anexo técnico).
5. PLANO DE CORTES POR ÁREA (Anexo 1 del anexo técnico).
6. PLANO DE DEMOLICIÓN (Anexo 1 del anexo técnico).
7. PLANO DE INSTALACIÓN HIDROSANITARIA (Anexo 1 del anexo técnico).
8. PLANO DE ALBAÑILERÍA A (Anexo 1 del anexo técnico).
9. PLANO DE ALBAÑILERÍA B (Anexo 1 del anexo técnico).
10. PLANO DE ACABADOS (Anexo 1 del anexo técnico).
11. PLANO DE AIRE ACONDICIONADO (Anexo 1 del anexo técnico).
12. PLANO DE PLAFONES (Anexo 1 del anexo técnico).
13. PLANO DE CANCELERÍA (Anexo 1 del anexo técnico).
14. PLANO CONTRAINCENDIOS (Anexo 1 del anexo técnico).



**UNIVERSIDAD AUTÓNOMA DE COAHUILA**  
**HOSPITAL UNIVERSITARIO DE SALTILLO**

**LICITACIÓN**

Licitación Pública X  
Invitación a cuando menos tres personas   
**No: 005/2023**

**ANEXO II**

PROPUESTA TECNICA

LICITACION PUBLICA No.005/2023

"REMODELACION DEL AREA DE ENSEÑANZA E INVESTIGACIÓN  
DEL HOSPITAL UNIVERSITARIO DE SALTILLO "DR. GONZALO VALDÉS VALDÉS".

(PRESENTAR EN PAPEL MEMBRETADO)

Partida	Descripción Completa del Servicio (especificaciones detalladas)

**Nota:**

Para la presentación de la propuesta técnica los licitantes deberán considerar y describir todos y cada uno de los requerimientos señalados en el Anexo 1 Anexo Técnico de la presente Convocatoria.

A t e n t a m e n t e

\_\_\_\_\_  
NOMBRE Y FIRMA DEL REPRESENTANTE





**UNIVERSIDAD AUTÓNOMA DE COAHUILA**  
**HOSPITAL UNIVERSITARIO DE SALTILLO**

**LICITACIÓN**

Licitación Pública X  
Invitación a cuando menos tres personas   
**No: 005/2023**

**ANEXO III**  
**CARTA COMPROMISO Y SOSTENIMIENTO DE LA OFERTA**  
(DATOS MEMBRETADOS DEL LICITANTE)

Saltillo, Coahuila, \_\_ de \_\_\_\_ del 2023.

**HOSPITAL UNIVERSITARIO DE SALTILLO**  
**CALZADA FCO. I. MADERO 1291**  
**SALTILLO, COAHUILA.**

At'n: Lic. Lucero Paola Hernández Collazo  
JEFE DE ADQUISICIONES

En relación a la **LICITACIÓN PÚBLICA NACIONAL No. 005/2023 relativa** "REMODELACION DEL AREA DE ENSEÑANZA E INVESTIGACIÓN DEL HOSPITAL UNIVERSITARIO DE SALTILLO "DR. GONZALO VALDÉS VALDÉS", comparezco ante usted a declarar:

A nombre propio y de la empresa (nombre de la empresa) que represento legalmente manifiesto, bajo protesta de decir verdad, que sostenemos y nos obligamos al cumplimiento de la propuesta técnica - económica presentada en la licitación No. 005/2023 a partir de la fecha de entrega de la misma y durante el periodo contratado, bajo las condiciones que en la convocatoria se establecen.

Asimismo, manifiesto que estamos conscientes de las penas y sanciones a las que nos hacemos acreedores en caso de incumplimiento o desistimiento de las propuestas presentadas de conformidad con la Ley de Adquisiciones, Arrendamientos y Servicios del Sector Público, su Reglamento y demás ordenamientos legales aplicables. Atentamente Nombre de la empresa

A t e n t a m e n t e

\_\_\_\_\_  
NOMBRE Y FIRMA DEL REPRESENTANTE LEGAL



**UNIVERSIDAD AUTÓNOMA DE COAHUILA**  
**HOSPITAL UNIVERSITARIO DE SALTILLO**

**LICITACIÓN**

Licitación Pública X  
Invitación a cuando menos tres personas   
**No: 005/2023**

**ANEXO IV**  
**CARTA COMPROMISO**  
**SUPUESTOS Y LIMITACIONES**  
(DATOS MEMBRETADOS DEL LICITANTE)

Saltillo, Coahuila, \_\_ de \_\_\_\_ del 2023.

**HOSPITAL UNIVERSITARIO DE SALTILLO**  
**CALZADA FCO. I. MADERO 1291**  
**SALTILLO, COAHUILA.**

At'n: Lic. Lucero Paola Hernández Collazo  
JEFE DE ADQUISICIONES

En relación a la **LICITACIÓN PÚBLICA NACIONAL No. 005/2023** relativa "REMODELACION DEL AREA DE ENSEÑANZA E INVESTIGACIÓN DEL HOSPITAL UNIVERSITARIO DE SALTILLO "DR. GONZALO VALDÉS VALDÉS", comparezco ante usted a declarar:

- Bajo protesta de decir verdad que no me encuentro en ninguno de los supuestos a que se refiere
- los supuestos de los artículos 50 y 60 antepenúltimo párrafo de la Ley de Adquisiciones, Arrendamientos y Servicios del Sector Público, ni los socios o accionistas de mí representada.
- Manifestar que por nosotros mismos o a través de interpósita persona, nos abstendremos de adoptar conductas, para que los servidores públicos de la dependencia o entidad, induzcan o alteren las evaluaciones de las propuestas, el resultado del procedimiento, u otros aspectos que otorguen condiciones más ventajosas con relación a los demás participantes.
- Conocer y aceptar todas y cada una de las condiciones establecidas en las bases, sus anexos y lo establecido en la junta de aclaración de dudas.

**Además, expreso mi formal compromiso con la Universidad Autónoma de Coahuila, para que en caso de resultar seleccionado en esta Licitación Pública Nacional No. 005/2023, presentaré las fianzas que como garantía de cumplimiento por el término requerido por parte de la U. A. de C.**

Igualmente me doy por enterado de que en caso de que la información anterior resultase falsa, será causa suficiente para que opere la descalificación de mí representada sin responsabilidad para la Universidad Autónoma de Coahuila.

Lo anterior con el objeto de dar cumplimiento a dicha disposición para los fines y efectos legales a que haya lugar.

A t e n t a m e n t e

\_\_\_\_\_  
NOMBRE Y FIRMA DEL REPRESENTANTE LEGAL



**UNIVERSIDAD AUTÓNOMA DE COAHUILA**  
**HOSPITAL UNIVERSITARIO DE SALTILLO**

**LICITACIÓN**

Licitación Pública X  
Invitación a cuando menos tres personas   
**No: 005/2023**

**ANEXO V**

**FORMATO DE ESCRITO DE MANIFESTACIÓN DE INTERÉS EN PARTICIPAR EN LA LICITACION PUBLICA NACIONAL**

(Hoja membretada de la empresa)

\_\_\_\_\_ POR MEDIO DEL PRESENTE ESCRITO EXPRESO MI INTERÉS EN PARTICIPAR EN LA LICITACION PUBLICA NACIONAL NO. 005/2023, POR MI PROPIO DERECHO (EN REPRESENTACIÓN DE \_\_\_\_\_) Y PARA ELLO EN CUMPLIMIENTO DEL ARTÍCULO 33 BIS DE LA LEY DE ADQUISICIONES, ARRENDAMIENTOS Y SERVICIOS DEL SECTOR PÚBLICO ME PERMITO ASENTAR LOS SIGUIENTES DATOS:

EL LICITANTE: NOMBRE O RAZÓN SOCIAL, DOMICILIO, NÚMERO DE TELÉFONO, DIRECCIÓN DE CORREO ELECTRÓNICO Y REGISTRO FEDERAL DE CONTRIBUYENTES.

DEL REPRESENTANTE: NOMBRE, DOMICILIO, NÚMERO DE TELÉFONO, DIRECCIÓN DE CORREO ELECTRÓNICO Y REGISTRO FEDERAL DE CONTRIBUYENTES.

Nota: El presente formato podrá ser reproducido por cada licitante, debiendo respetar su contenido en el orden indicado.



# UNIVERSIDAD AUTÓNOMA DE COAHUILA

## HOSPITAL UNIVERSITARIO DE SALTILLO

### LICITACIÓN

Licitación Pública X  
Invitación a cuando menos tres personas   
No: 005/2023

#### MODELO DE CONTRATO

CONTRATO DE SERVICIOS QUE CELEBRAN POR UNA PARTE, LA UNIVERSIDAD AUTÓNOMA DE COAHUILA, REPRESENTADA POR EL M.D. JOSÉ DE JESÚS CENTENO HERRERA, EN SU CARÁCTER DE APODERADO, A QUIEN EN LO SUCESIVO SE LE DENOMINARÁ LA "UAdeC", Y POR LA OTRA \_\_\_\_\_, S.A. DE C.V., REPRESENTADA POR EL SR. \_\_\_\_\_, EN SU CARÁCTER DE \_\_\_\_\_, A QUIEN EN LO SUCESIVO SE DENOMINARÁ "EL VENDEDOR", LOS CUALES SE SUJETAN AL TENOR DE LAS SIGUIENTES DECLARACIONES Y CLÁUSULAS:

#### DECLARACIONES

##### I. DECLARA LA "UAdeC" QUE:

- I.1 Que de conformidad con el artículo 1º de su Ley Orgánica publicada en el Periódico Oficial del Estado de fecha 04 de enero de 1991, es un organismo público, descentralizado por servicio, dotado de plena personalidad jurídica y autónoma en sus aspectos económico, técnico y administrativo, y que tiene por fines impartir educación media y superior para formar profesionistas, investigadores, profesores universitarios y técnicos útiles a la sociedad; organizar y realizar investigaciones, principalmente acerca de las condiciones y problemas estatales, regionales y nacionales, así como extender con la mayor amplitud posible los beneficios de la cultura.
- I.2 Que el M.D. José de Jesús Centeno Herrera, en su calidad de Apoderado de la Universidad Autónoma de Coahuila, tiene facultades suficientes para suscribir el presente Contrato, según comprueba con la fotocopia del Instrumento No. 337 (TRESCIENTOS TREINTA Y SIETE) de fecha 18 de mayo de 2018, otorgada ante la fe del Lic. Jesús Alberto Leopoldo Lara Escalante, Notario Público No. 25 de esta ciudad Saltillo, Coahuila.
- I.3 Su Registro Federal de Contribuyentes es UAC730403446 y que se encuentra al corriente en sus obligaciones fiscales.
- I.4 Tiene su domicilio legal en Boulevard Venustiano Carranza sin número, Colonia Republica Oriente, C.P. 25280 en esta ciudad de Saltillo, Coahuila.

##### II.- DECLARA "EL PROVEEDOR" QUE:

- II.1 Es una empresa legalmente constituida de conformidad con las Leyes de la República Mexicana, según acredita con fotocopia del Instrumento No. \_\_\_\_ (\_\_\_\_\_) de fecha \_\_\_\_\_, otorgado ante la fe del Lic. \_\_\_\_\_, Notario Público No. \_\_\_\_ de la ciudad de \_\_\_\_\_ Coahuila, inscrita en el Registro Público bajo el Folio Mercantil Electrónico No. \_\_\_\_\_ de fecha \_\_\_\_\_.
- II.2 Que el \_\_\_\_\_, en su calidad de \_\_\_\_\_, tiene facultades suficientes para suscribir el presente Contrato según comprueba con la fotocopia del Instrumento mencionado en la Declaración que antecede, y que, bajo protesta de decir verdad, manifiesta que dichas facultades no le han sido revocadas, limitadas, ni modificadas de forma alguna.
- II.3 Tiene \_\_\_\_\_ como \_\_\_\_\_ objeto \_\_\_\_\_ entre \_\_\_\_\_ otros,  
\_\_\_\_\_
- II.4 Su Registro Federal de Contribuyentes es \_\_\_\_\_ y que se encuentra al corriente en sus obligaciones fiscales.
- II.5 Señala como domicilio para oír y recibir cualquier notificación y comunicado, el inmueble ubicado en la calle \_\_\_\_\_.



# UNIVERSIDAD AUTÓNOMA DE COAHUILA HOSPITAL UNIVERSITARIO DE SALTILLO

## LICITACIÓN

Licitación Pública X  
Invitación a cuando menos tres personas   
No: 005/2023

- II.6 Es su deseo celebrar el Contrato que se detalla en la Cláusula Primera de este documento y cuenta con la capacidad jurídica, técnica, financiera, experiencia y personal calificado para ello, así como con los elementos propios y suficientes para cumplir con las obligaciones inherentes al presente y las derivadas de la relación con sus trabajadores.
- II.7 Que declara bajo protesta de decir verdad que el que suscribe, así como los socios o accionistas, no desempeñan empleo, cargo o comisión en la UAdeC, o en su caso, que, a pesar de desempeñarlo, con la formalización del presente Contrato no se actualiza un conflicto de intereses.
- II.8 Que se encuentra debidamente registrado en el Padrón de Proveedores de la "UAdeC", bajo el No. \_\_\_\_\_.

Declarado lo anterior y reconociéndose la personalidad con que se ostentan, ambas partes están de acuerdo en celebrar este Contrato de conformidad con las siguientes:

### CLÁUSULAS

#### PRIMERA. OBJETO.

"EL PROVEEDOR" se obliga a llevar a cabo el servicio \_\_\_\_\_, para la \_\_\_\_\_, que en lo sucesivo se denominará "EL SERVICIO", el cual deberá de cumplir con las cantidades, descripciones y especificaciones que se indican en la Licitación Pública Nacional No. \_\_\_\_\_ de acuerdo al Acta de Fallo y Adjudicación de fecha \_\_\_\_\_ de 2023, en lo señalado en la Requisición No. REQ000\_\_\_\_, Orden de Compra No. OC000\_\_\_\_, así como en los términos y condiciones establecidos en la Cotización de fecha \_\_\_\_\_ presentada por "EL PROVEEDOR" a la "UAdeC", los cuales forman parte del presente documento como si a la letra se insertaran.

"EL PROVEEDOR" se obliga a entregar "EL SERVICIO", libre a bordo en la \_\_\_\_\_, en la ciudad de \_\_\_\_\_, Coahuila, para que la "UAdeC" pueda recibirlo.

#### SEGUNDA. PRECIO.

La "UAdeC" se compromete a pagar a "EL PROVEEDOR" y éste acepta como pago por concepto de "EL SERVICIO" fletes y demás servicios señalados en el presente documento, la cantidad total de \$ \_\_\_\_\_ ( \_\_\_\_\_ PESOS \_\_/100 M.N.) incluido el I.V.A.

#### TERCERA. FORMA DE PAGO.

El precio será pagado por la "UAdeC" con Recursos \_\_\_\_\_, Fondo \_\_\_\_\_, de la siguiente manera:

Se pagará por concepto de anticipo el 50% (CINCUENTA POR CIENTO), se pagará el 25% (VEINTICINCO POR CIENTO) a la entrega de diseño muestral y cuestionario y se pagará el 25% (VEINTICINCO POR CIENTO) restante a la entrega de los entregables finales a entera satisfacción de la Universidad.

"EL PROVEEDOR" se compromete a presentar a la "UAdeC" para su revisión y aprobación, las facturas originales correspondientes a los pagos en términos y con los requisitos fiscales de ley, que contengan una descripción detallada de los conceptos que amparan.

Ambas partes convienen y acuerdan que el lugar de pago de cualquier cantidad, será en las oficinas de la Tesorería General de la "UAdeC", ubicada en el domicilio que se señala en la Declaración I.4, o por transferencia electrónica a la cuenta que se señale.

#### CUARTA. PLAZO Y VIGENCIA.

Conviene la "UAdeC" y "EL PROVEEDOR" que el plazo de este Contrato empezará a correr a partir de la fecha de su firma por parte de todos los que en él intervienen, "EL PROVEEDOR" se compromete a llevar a cabo "EL SERVICIO" a más tardar el día \_\_\_\_\_ de 2023.



# UNIVERSIDAD AUTÓNOMA DE COAHUILA HOSPITAL UNIVERSITARIO DE SALTILLO

## LICITACIÓN

Licitación Pública X  
Invitación a cuando menos tres personas   
No: 005/2023

### QUINTA. FIANZAS.

"EL PROVEEDOR", para garantizar el debido cumplimiento de las obligaciones del presente Contrato, se obliga a contratar a su costa, 2 (DOS) fianzas en favor de la "UAdeC" la cual deberá contener los siguientes términos:

#### a) FIANZA POR EL BUEN USO DEL ANTICIPO, CORRECTA APLICACIÓN, AMORTIZACIÓN RESPECTIVA Y EN SU CASO LA RECUPERACIÓN DEL MISMO.

"EL PROVEEDOR" se obliga a contratar con Afianzadora de reconocido prestigio, en la fecha de firma del presente Contrato, una fianza a favor de la "UAdeC" equivalente al 100% del anticipo que señala la Cláusula Tercera, incluyendo el I.V.A., que garantice el monto total del anticipo, el buen uso, la correcta aplicación, amortización respectiva y en su caso la recuperación del mismo.

Esta fianza deberá ser entregada por "EL PROVEEDOR" a la "UAdeC" en un plazo máximo que no exceda de la fecha de entrega de la cantidad correspondiente al pago por concepto de anticipo.

#### b) FIANZA DE CUMPLIMIENTO DE CONTRATO Y CORRECTA EJECUCIÓN.

"EL PROVEEDOR" se obliga a constituir con Afianzadora de reconocido prestigio, una garantía del **20% (VEINTE POR CIENTO)** del importe total del Contrato sin incluir el I.V.A., dentro de un plazo máximo de 10 días siguientes de la fecha de firma de este instrumento, mediante fianza en favor de la "UAdeC", que garantice a la "UAdeC" el cumplimiento de las obligaciones de "EL PROVEEDOR" establecidas en el presente Contrato y demás documentos que lo integran, así como las garantías que se mencionan en la Cláusula Sexta y cualquier otra señalada en el presente Contrato.

Si "EL PROVEEDOR" no otorga la fianza que se menciona no se perfeccionará el Contrato, y por lo tanto no surtirá efecto alguno.

En caso de ser necesario prorrogar el plazo señalado en la Cláusula Cuarta del presente instrumento, dicha prórroga no excederá de 30 días posteriores a la fecha pactada en este documento, previo acuerdo entre las partes, sin necesidad de dar aviso a la Compañía Afianzadora, la vigencia de esta fianza quedará automáticamente prorrogada, en concordancia con dicha prórroga.

Esta fianza deberá señalar en el texto de la misma, que sólo se procederá a su cancelación, mediante notificación expresa y por escrito por parte de la "UAdeC" dando su conformidad al respecto o con la copia del acta de entrega recepción del total satisfacción de "EL SERVICIO" objeto de este contrato, a entera satisfacción de la "UAdeC".

En caso de incumplimiento por parte de "EL PROVEEDOR" la Afianzadora se compromete sin necesidad de formalidad alguna, a proceder al pago inmediato de las fianzas a favor de la "UAdeC".

El pago del importe total de la adquisición por parte de la Universidad no exime a "EL PROVEEDOR" y/o la Compañía Afianzadora del cumplimiento de estas fianzas o de cualquier otra mencionada en este Contrato.

Las fianzas deberán señalar en el texto de las mismas, que estarán vigentes durante la substanciación de todos los recursos legales o juicios que se interpongan en relación a lo señalado en el presente Contrato, y hasta que se dicte resolución definitiva por autoridad competente.

### SEXTA. PENA CONVENCIONAL

En caso de que "EL PROVEEDOR" no entregue "EL SERVICIO" contratado por causa imputable a él, durante el término a que se hizo mención en la Cláusula Cuarta, pagará como pena convencional a la "UAdeC" la cantidad equivalente a 1 unidad por millar (01 al millar) del valor total del presente Contrato por cada día de retraso que transcurra después de la fecha de entrega pactada, contados a partir del día siguiente al que debió haber entregado y hasta el día inmediato anterior en que efectivamente realiza la entrega respectiva a entera satisfacción, sin necesidad de requerimiento alguno, pagará a la "UAdeC" el monto total que resulte de aplicar dicha pena convencional, la cual no podrá exceder del monto de la garantía de cumplimiento de Contrato.



# UNIVERSIDAD AUTÓNOMA DE COAHUILA HOSPITAL UNIVERSITARIO DE SALTILLO

## LICITACIÓN

Licitación Pública X  
Invitación a cuando menos tres personas   
No: 005/2023

### OCTAVA. EXCLUSIÓN DE RESPONSABILIDAD LABORAL.

Ambas partes manifiestan que son personas jurídicas independientes y que la única relación que los une es la celebración de este Contrato, por lo que "EL PROVEEDOR" es el único responsable ante sus empleados actuales o los que tenga que contratar para dar cumplimiento a lo pactado en este documento, del pago de salarios, sueldos, honorarios, así como cualquier prestación laboral; a pagar otra dependencia o autoridad que tenga injerencia con este personal, por lo consiguiente, se obliga a liberar a la "UAdeC" de cualquier responsabilidad resultante de estos conceptos, así como accidentes de trabajo e incapacidades, ya que el personal de "EL PROVEEDOR" no estará bajo la subordinación de la "UAdeC", por lo que no le unirá a ella ninguna relación de trabajo.

### NOVENA. CONFIDENCIALIDAD.

Las partes se obligan a guardar absoluta confidencialidad recíproca respecto a la información, documentación, y demás datos, debidamente marcados e identificados como confidencial, en el entendido de que toda la documentación marcada que se derive del mismo, es y será considerada como confidencial, y a no utilizarla para fines distintos, ni divulgarla a terceras personas, salvo a las que se requiera para la ejecución de este instrumento, por el período de tres años contados a partir de la respectiva revelación.

### DÉCIMA. ASOCIACIÓN O SOCIEDAD.

La firma del presente documento no crea asociación, sociedad o alguna otra figura jurídica similar, por lo que cada parte es responsable de sus actos, derivados de este Contrato conforme a lo convenido en el mismo.

### DÉCIMA PRIMERA. IMPUESTOS.

Ambas partes acuerdan que cada una por su cuenta, cubrirá los impuestos federales, municipales o estatales que le correspondan de acuerdo con las leyes vigentes de la materia que graven la operación, actividad o ingreso de cada parte, conforme a este Contrato y cualquier otra carga fiscal que se genere o cause en base a este documento.

### DÉCIMA SEGUNDA. RESPONSABILIDAD.

Las partes contratantes manifiestan que quedan obligadas sólo a lo que específicamente se conviene en este documento, por lo que no les obliga ningún otro convenio o documento relativo al objeto de este Contrato, excepto si es celebrado con posterioridad al presente y por escrito debidamente firmado por ambas partes.

### DÉCIMA TERCERA. CESIÓN.

Ambas partes convienen en que bajo ninguna condición podrán ceder, traspasar o modificar parcial o totalmente los derechos u obligaciones que de este Contrato se deriven, salvo pacto o acuerdo por escrito debidamente firmado por las partes.

### DÉCIMA CUARTA. RESCISIÓN.

Será causa de rescisión administrativa de este Contrato, el incumplimiento de cualesquiera de las partes a las obligaciones que en el mismo contraen, obligándose la parte que dio origen a ello a pagar daños y perjuicios a la otra, que ocasione con motivo de su incumplimiento.

### DÉCIMA QUINTA. AVISOS Y DOMICILIOS.

Cualesquiera avisos(s), requerimiento(s), solicitud(es) y demás comunicaciones relativas a este Contrato entre las partes, deberán darse a la parte correspondiente por escrito y serán entregados personalmente con acuse de recibo considerándose efectuado en cuanto la comunicación o aviso escrito, se reciba por la parte a quien va dirigido, señalando las partes como su domicilio convencional el mencionado en la parte correspondiente a las Declaraciones de este Contrato.

### DÉCIMA SEXTA. JURISDICCIÓN.

Convienen las partes que para todo lo no previsto en este Contrato, para casos de intervención, controversia y cumplimiento de lo aquí pactado, se someten expresamente a la jurisdicción y competencia de los tribunales de la ciudad de Saltillo, Coahuila, renunciando a cualquier otra que por razón de sus domicilios presentes o futuros llegaren a tener.

=====



**UNIVERSIDAD AUTÓNOMA DE COAHUILA**  
**HOSPITAL UNIVERSITARIO DE SALTILLO**

**LICITACIÓN**

Licitación Pública X  
Invitación a cuando menos tres personas

**No: 005/2023**

Leído que fue el presente Contrato y enteradas las partes de su contenido y alcance legal, manifiestan que no existe dolo, error, lesión, mala fe, ni ningún otro vicio del consentimiento que pudiera invalidarlo, por lo cual, lo ratifican en todas y cada una de sus partes, firmándolo por duplicado en la ciudad de Saltillo, Coahuila, \_\_\_\_\_ de 2023.

POR LA UNIVERSIDAD AUTÓNOMA DE COAHUILA

POR "EL VENDEDOR"

M.D. JOSÉ DE JESÚS CENTENO HERRERA  
APODERADO

\_\_\_\_\_  
TESTIGOS





101° 00' 52.70" O

25° 25' 39.25" N

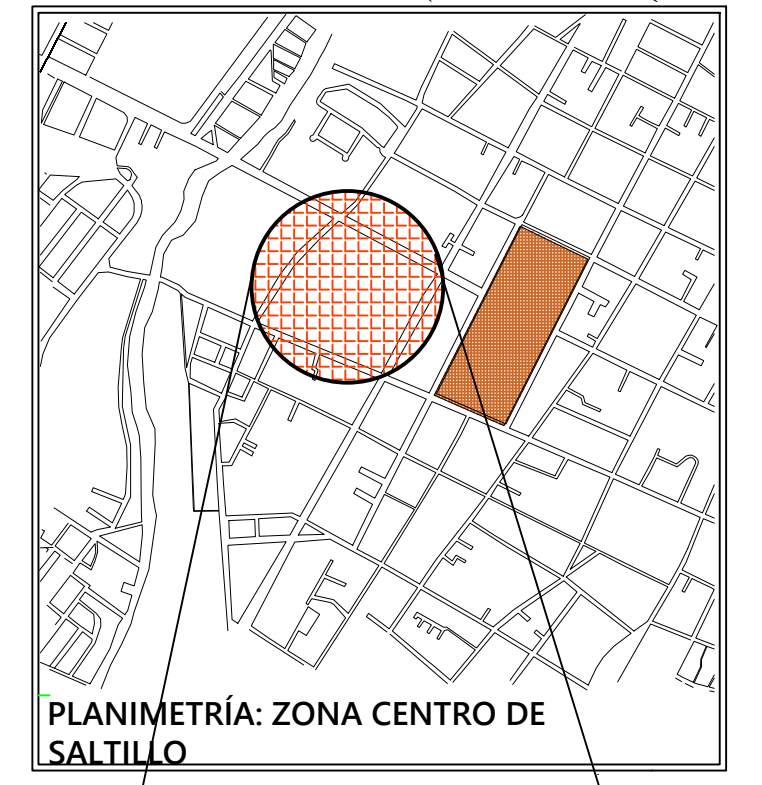

**UBICACIÓN:**  
CALZ. FRANCISCO I. MADERO 1291,  
ZONA CENTRO C.P. 25000  
SALTILLO, COAHUILA

**DIRECCIÓN Y SUB DIRECCIÓN**  
MSPM. JOSÉ LAURO CORTÉS HERNÁNDEZ  
  
LIC. JAIME ALFREDO CONTRERAS PÉREZ

**ANOTACIONES**  
ANTEPROYECTO ADMINISTRATIVO, PROPUESTA DE REMODELACIÓN PARA EL ÁREA DE ENSEÑANZA DEL HOSPITAL UNIVERSITARIO SALTILLO, PREVIO A REVISIÓN.

**REVISIÓN, SELLO Y FIRMA:**

MEDICO A CARGO:  
DRA. GABRIELA ORTIZ CRUZ  
ARQUITECTO ENCARGADO:  
DANIELA ALEJANDRA SUÁREZ GALVÁN

ACOTACIÓN: METROS	ESCALA: LA INDICADA
ID DE PLANO: A-01	FECHA: 15/MARZO/23
PLANO DE LOCALIZACIÓN	
DISEÑO: DANIELA ALEJANDRA SUÁREZ GALVÁN	

# PLANO DE LOCALIZACIÓN

SIN ESCALA

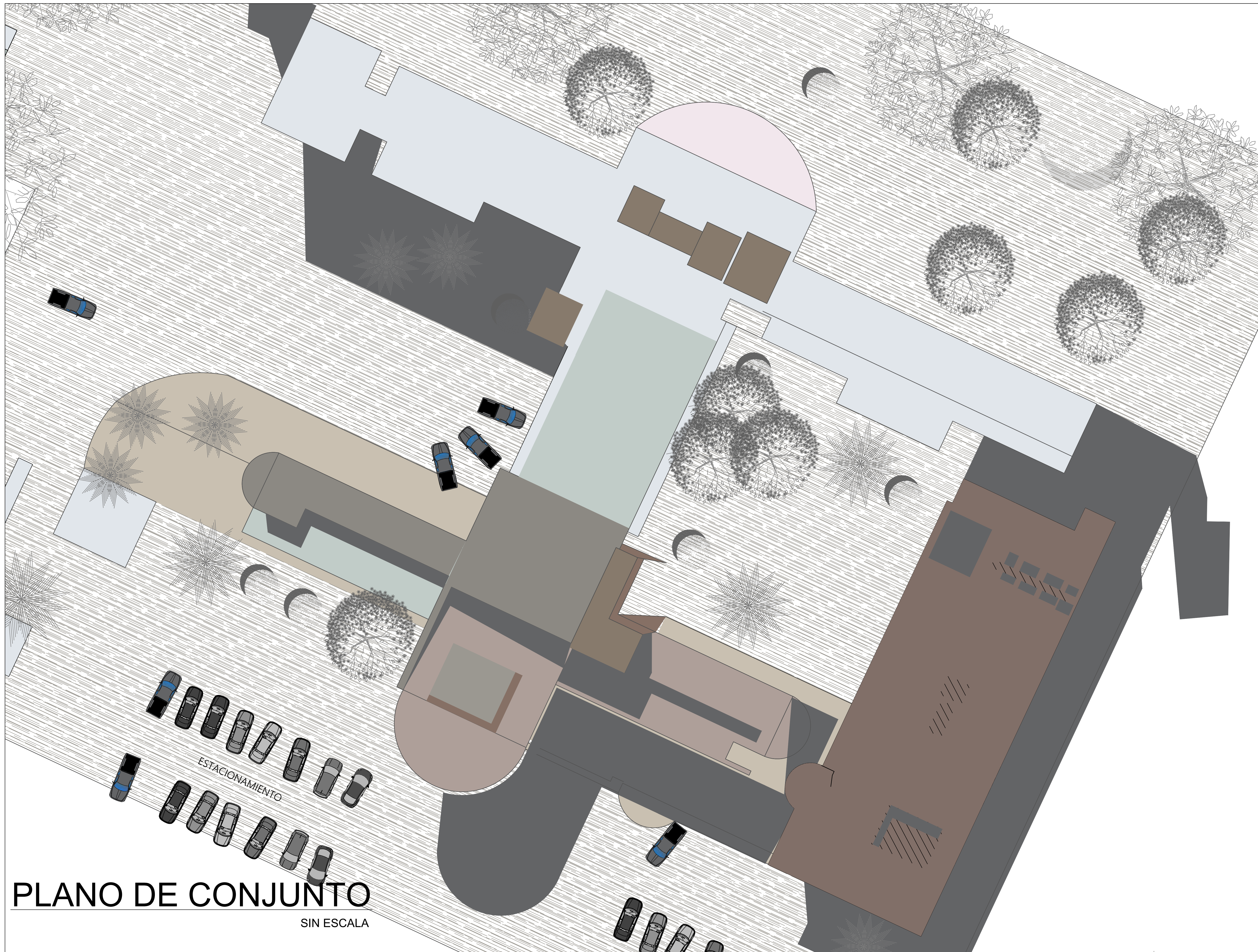

# PLANO DE CONJUNTO

SIN ESCALA

101° 00' 52.70" O  
25° 25' 39.25" N

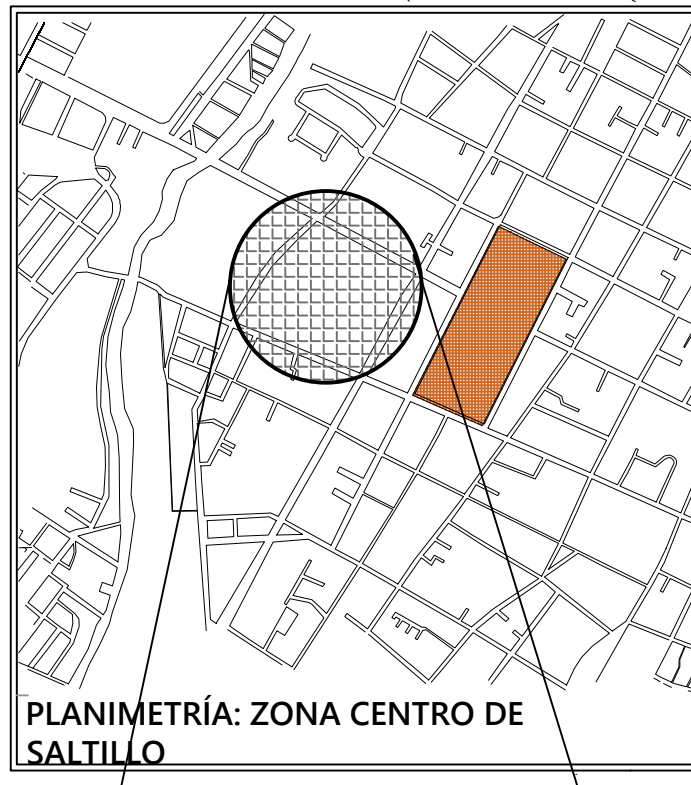

**UBICACIÓN:**  
CALZ. FRANCISCO I. MADERO 1291,  
ZONA CENTRO C.P. 25000  
SALTILLO, COAHUILA

**DIRECCIÓN Y SUB DIRECCIÓN**  
MSPM. JOSÉ LAURO CORTÉS HERNÁNDEZ  
  
LIC. JAIME ALFREDO CONTRERAS PÉREZ

**ANOTACIONES**

**REVISIÓN, SELLO Y FIRMA:**

MEDICO A CARGO:  
DRA. GABRIELA ORTIZ CRUZ  
ARQUITECTO ENCARGADO:  
DANIELA ALEJANDRA SUÁREZ GALVÁN

ACOTACIÓN: METROS	ESCALA: LA INDICADA
ID DE PLANO: A-02	FECHA: 15/MARZO/23
PLANO DE CONJUNTO	
DISEÑO: DANIELA ALEJANDRA SUÁREZ GALVÁN	

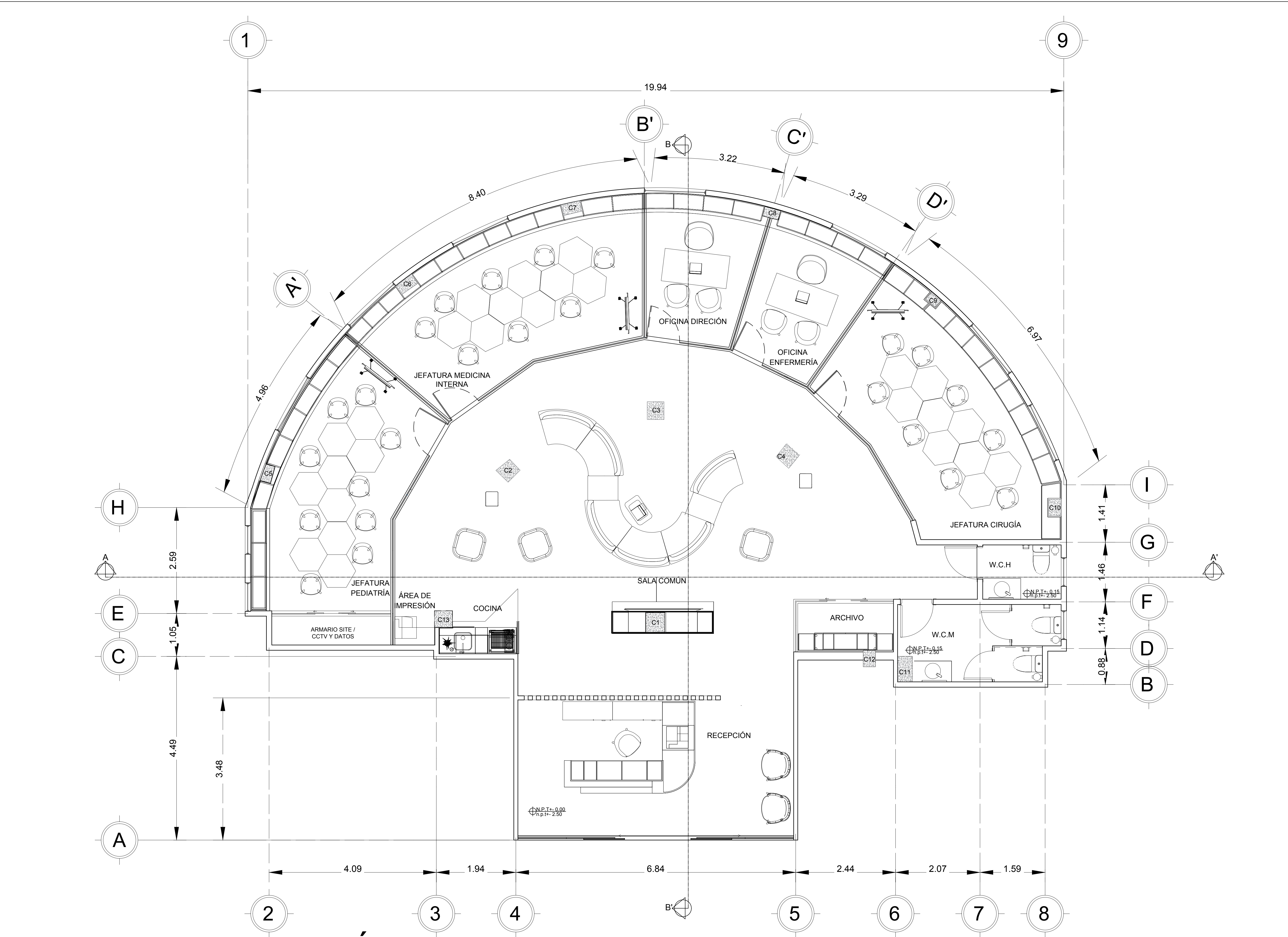

# PLANTA ARQUITECTÓNICA

SIN ESCALA

**SIMBOLOGÍA**  
 N.P.T - Nivel de Piso Terminado  
 n.p.t - Nivel de Plafón Terminado

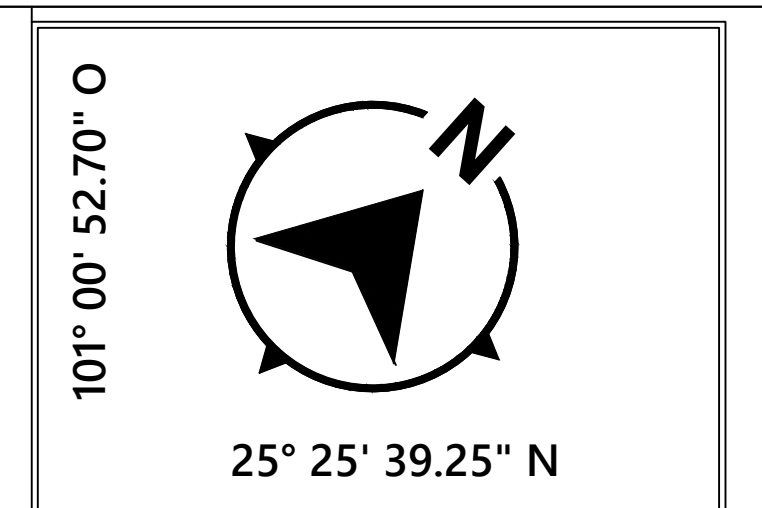

**UBICACIÓN:**  
 CALZ. FRANCISCO I. MADERO 1291,  
 ZONA CENTRO C.P. 25000  
 SALTILLO, COAHUILA

**DIRECCIÓN Y SUB DIRECCIÓN**  
 MSPM. JOSÉ LAURO CORTÉS HERNÁNDEZ  
 LIC. JAIME ALFREDO CONTRERAS PÉREZ

**ANOTACIONES**  
 ANTEPROYECTO ADMINISTRATIVO, PROPUESTA DE REMODELACIÓN PARA EL ÁREA DE ENSEÑANZA DEL HOSPITAL UNIVERSITARIO SALTILLO, PREVIO A REVISIÓN.

**REVISIÓN, SELLO Y FIRMA:**

MEDICO A CARGO:  
 DRA. GABRIELA ORTIZ CRUZ  
 ARQUITECTO ENCARGADO:  
 DANIELA ALEJANDRA SUÁREZ GALVÁN

ACOTACIÓN: METROS	ESCALA: LA INDICADA
ID DE PLANO: A-03	FECHA: 16/MARZO/23
PLANTA ARQUITECTÓNICA	
DISEÑO: DANIELA ALEJANDRA SUÁREZ GALVÁN	

1

9

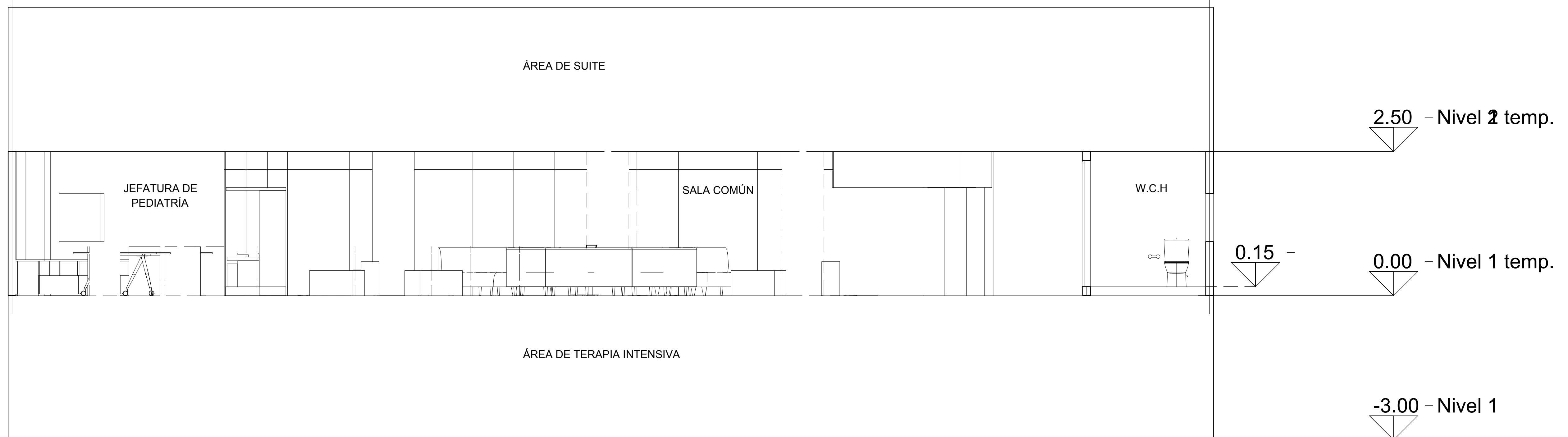

CORTE A-A' LONGITUDINAL

A

C

E

H

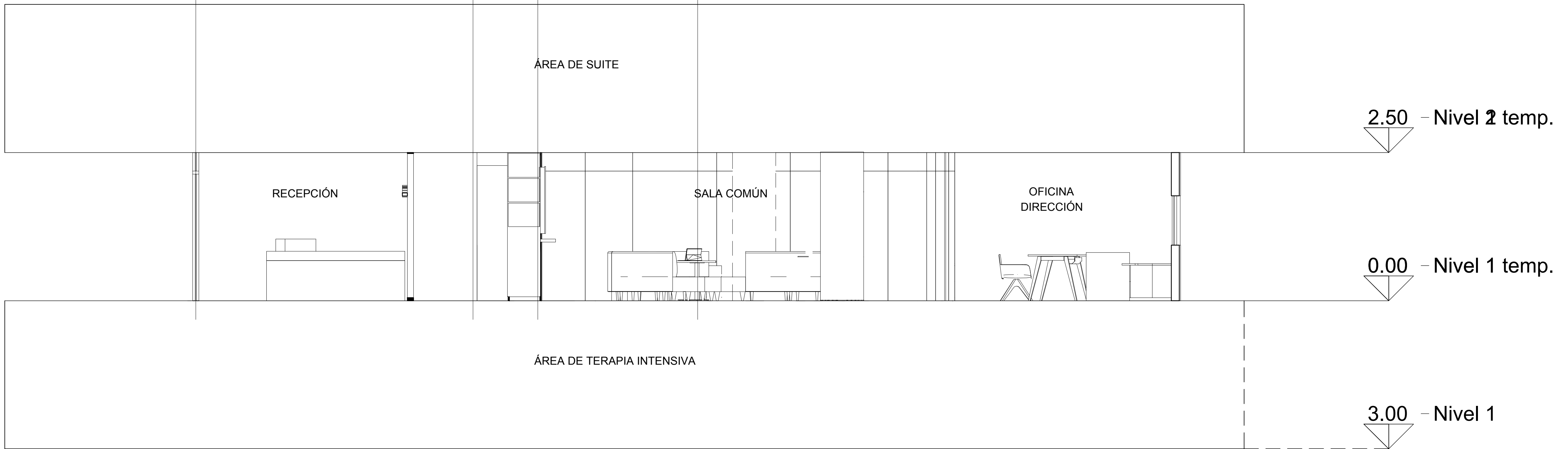

CORTE B-B' TRANSVERSAL



**UBICACIÓN:**  
 CALZ. FRANCISCO I. MADERO 1291,  
 ZONA CENTRO C.P. 25000  
 SALTILLO, COAHUILA

**DIRECCIÓN Y SUB DIRECCIÓN**  
 MSPM. JOSÉ LAURO CORTÉS HERNÁNDEZ  
 LIC. JAIME ALFREDO CONTRERAS PÉREZ

**ANOTACIONES**  
 ANTEPROYECTO ADMINISTRATIVO, PROPUESTA DE REMODELACIÓN PARA EL ÁREA DE ENSEÑANZA DEL HOSPITAL UNIVERSITARIO SALTILLO, PREVIO A REVISIÓN.

**REVISIÓN, SELLO Y FIRMA:**

MEDICO A CARGO:  
 DRA. GABRIELA ORTIZ CRUZ  
 ARQUITECTO ENCARGADO:  
 DANIELA ALEJANDRA SUÁREZ GALVÁN

ACOTACIÓN: METROS	ESCALA: LA INDICADA
ID DE PLANO: A-04	FECHA: 15/MARZO/23
CORTES ARQUITECTÓNICOS	
DISEÑO: DANIELA ALEJANDRA SUÁREZ GALVÁN	

# CORTES ARQUITECTÓNICOS

SIN ESCALA

**SIMBOLOGÍA**  
 N.P.T - Nivel de Piso Terminado  
 n.p.t - Nivel de Plafón Terminado

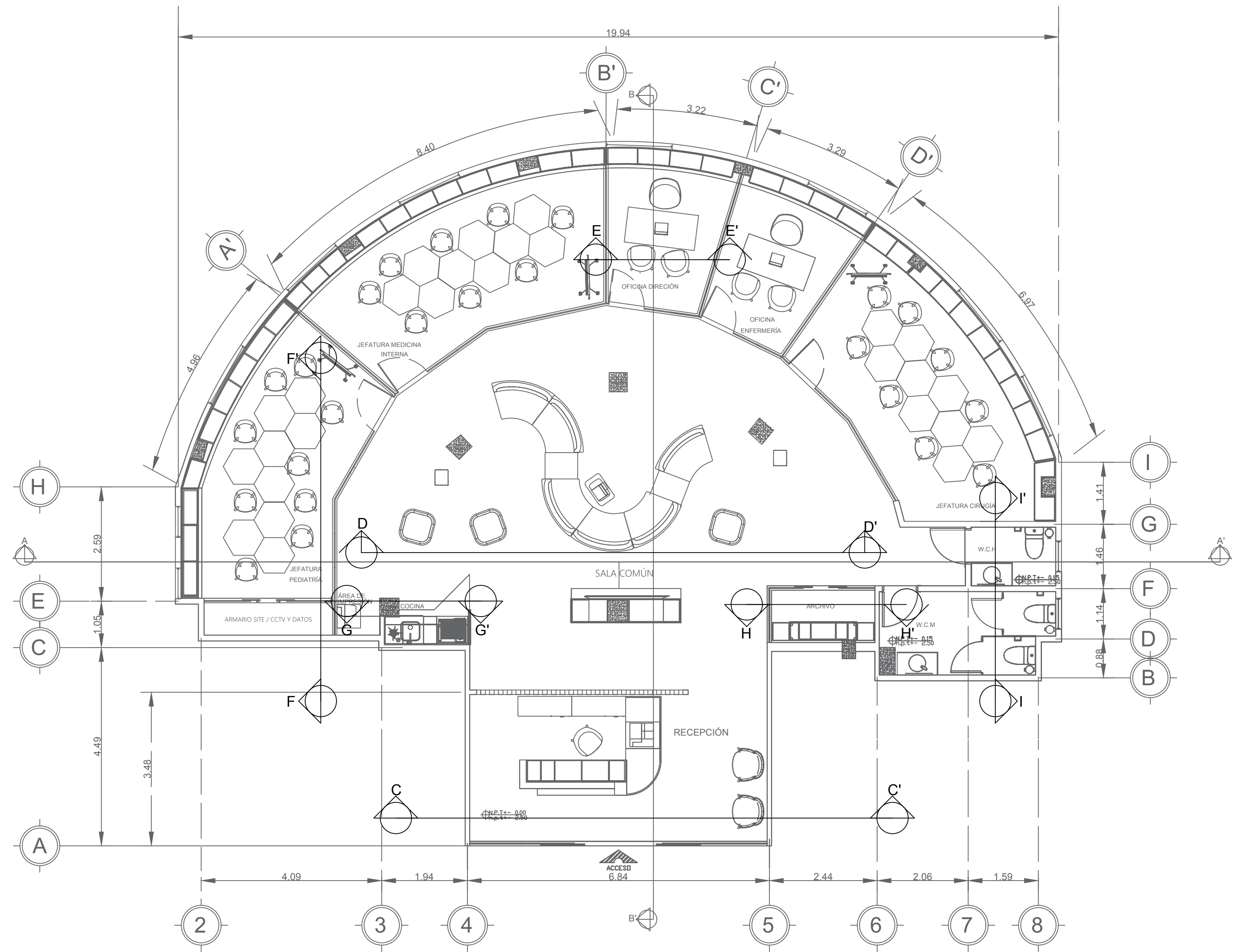

PLANTA ARQ. CON CORTES

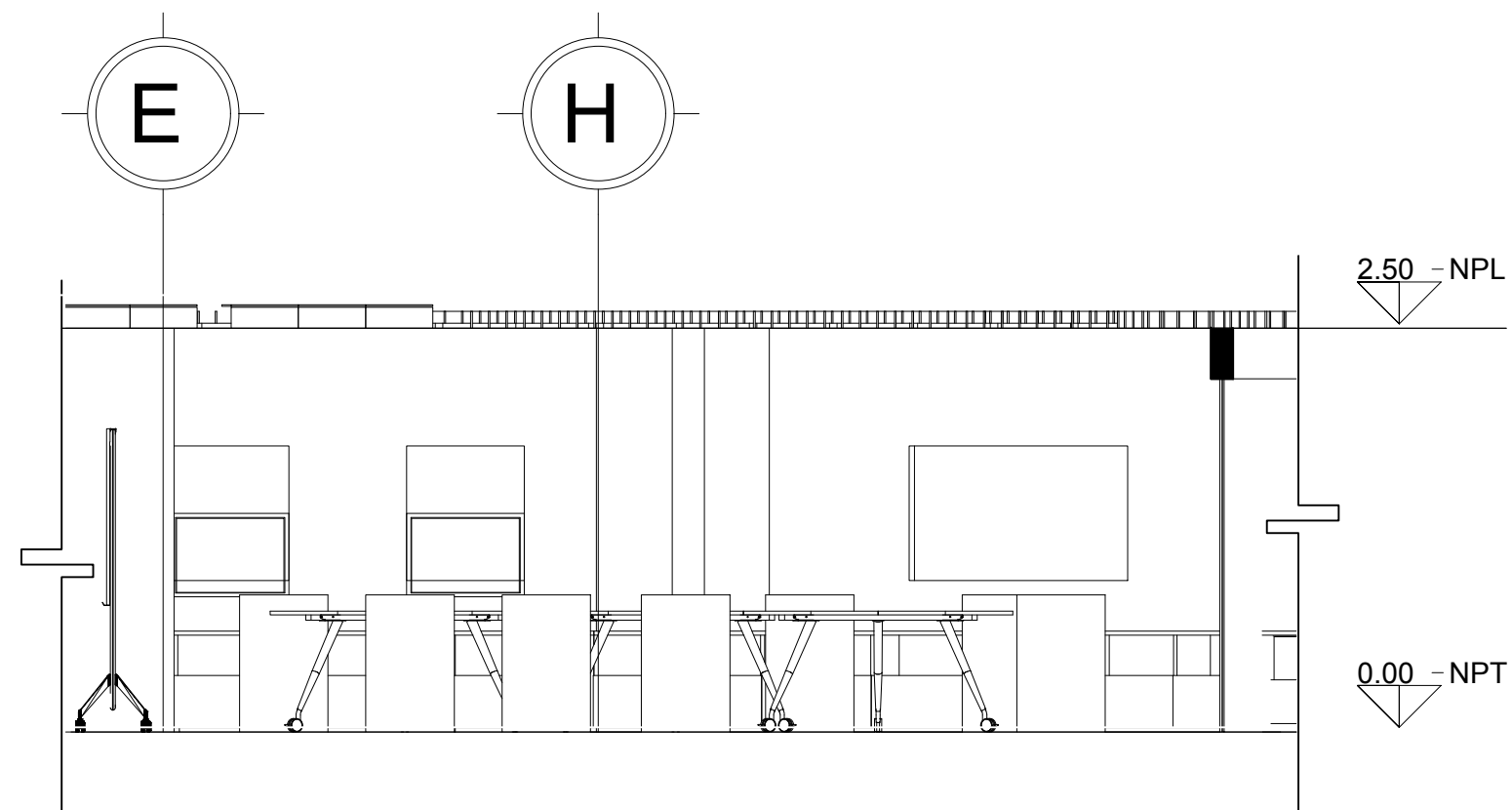

CORTE F-F' - JEF. PEDIATRÍA

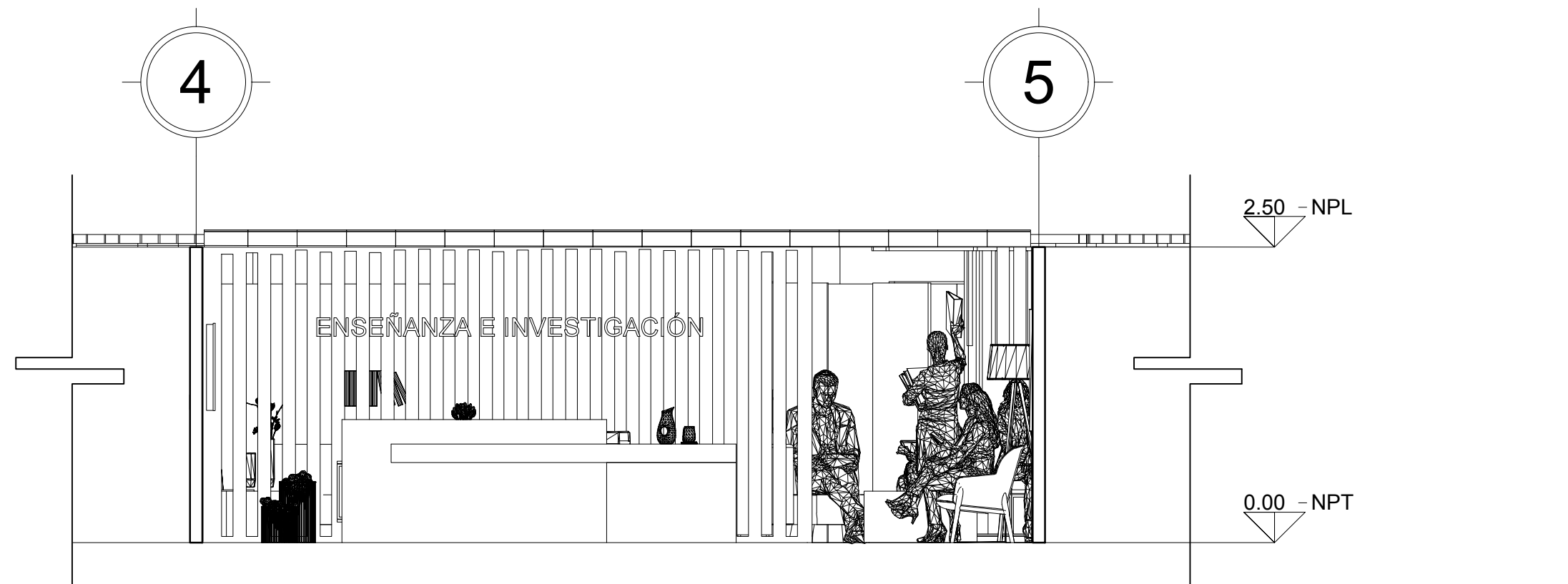

CORTE C-C' - RECEPCIÓN

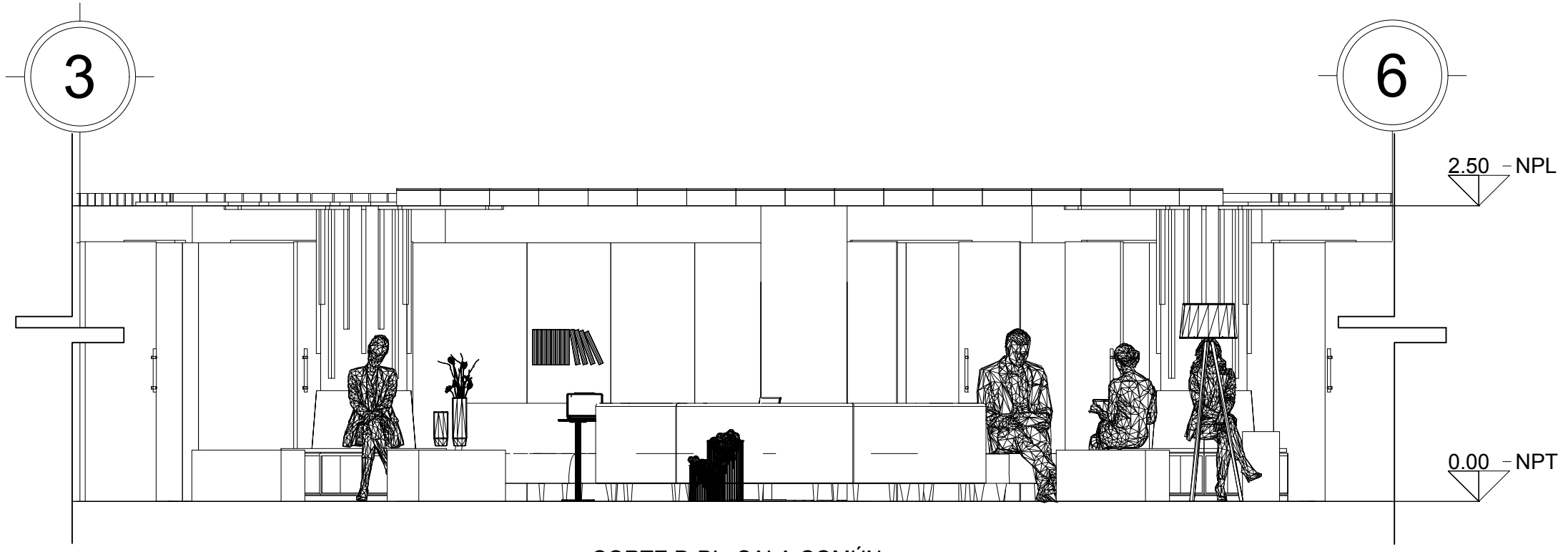

CORTE D-D' - SALA COMÚN

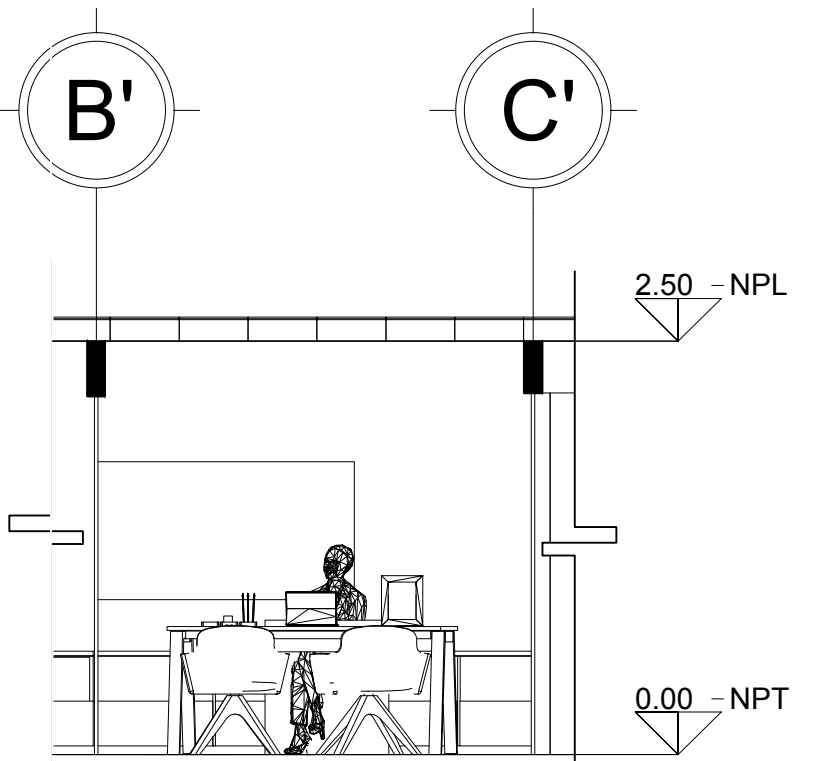

CORTE E-E' - OFICINA

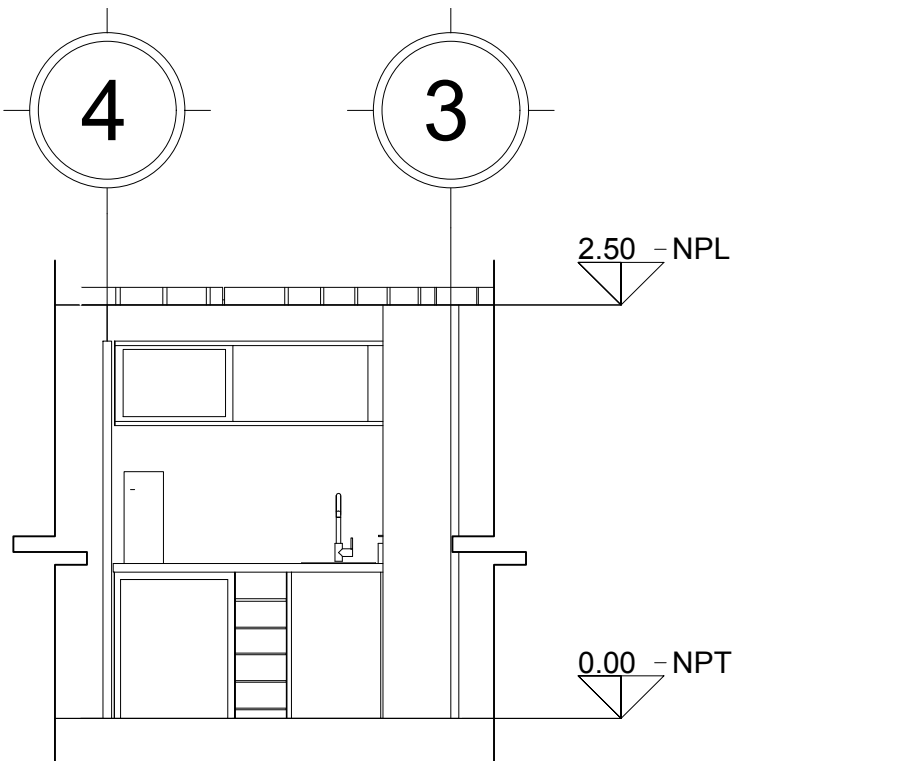

CORTE G-G' - COCINA

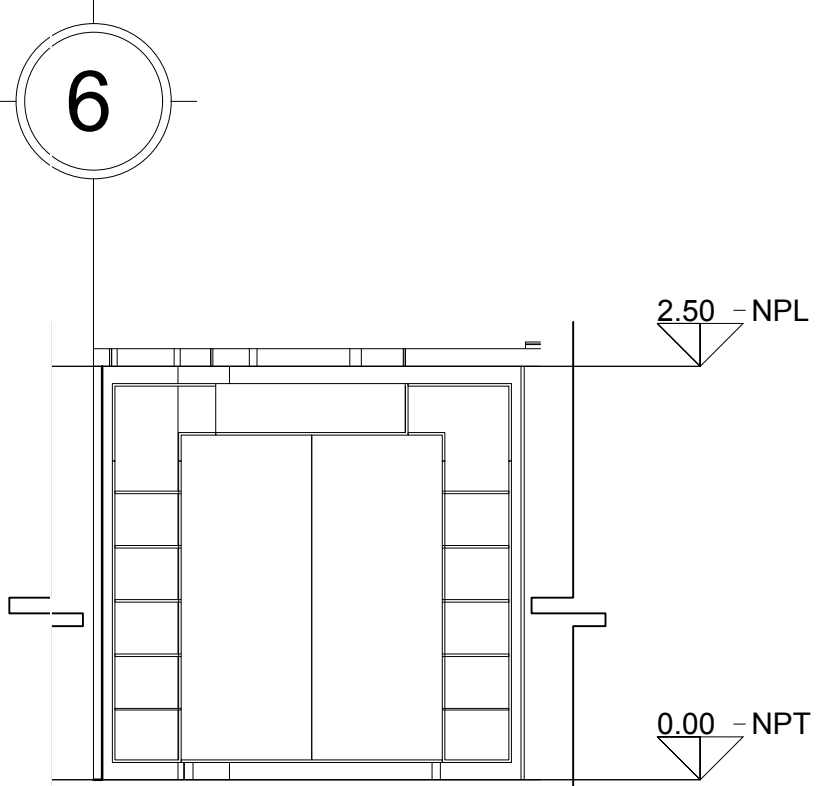

CORTE H-H' - ARCHIVO

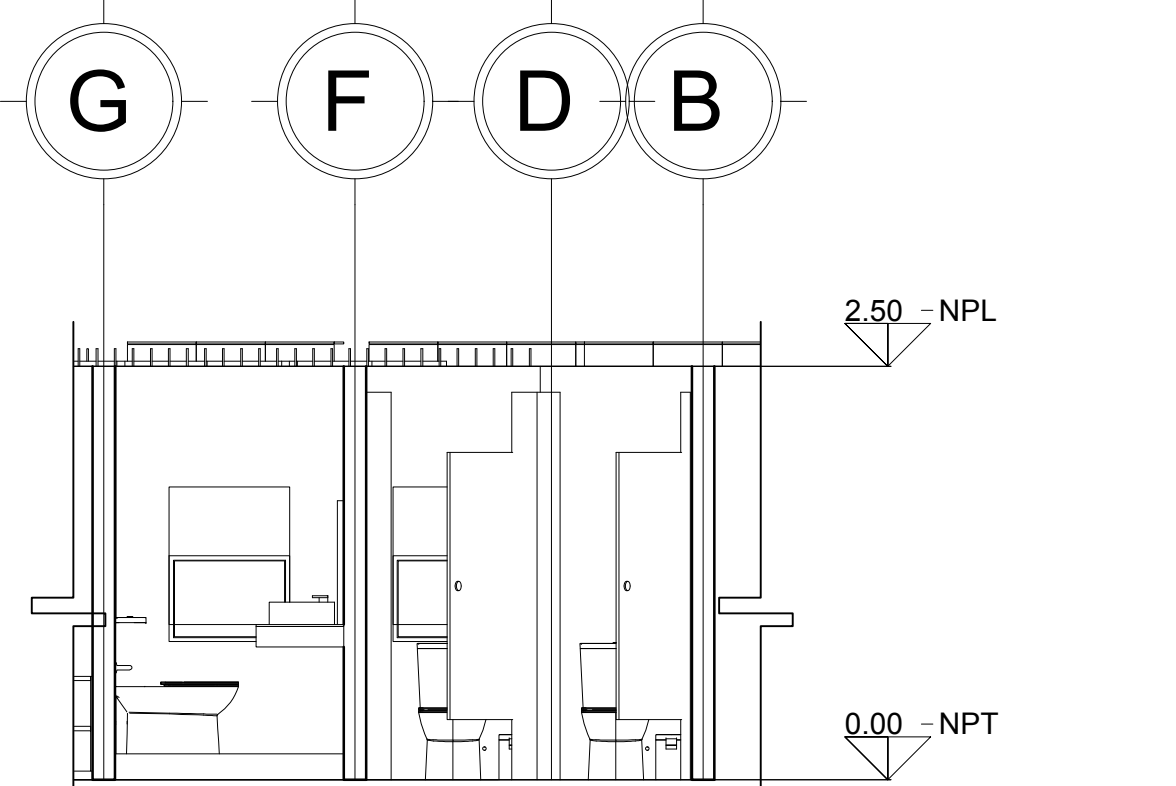

CORTE I-I' - BAÑOS



PLANIMETRÍA: ZONA CENTRO DE SALTILLO



CROQUIS DE LOCALIZACIÓN HOSPITAL UNIVERSITARIO - ÁREA DE ENSEÑANZA

**UBICACIÓN:**  
CALZ. FRANCISCO I. MADERO 1291,  
ZONA CENTRO C.P. 25000  
SALTILLO, COAHUILA

**DIRECCIÓN Y SUB DIRECCIÓN**  
MSPM. JOSÉ LAURO CORTÉS HERNÁNDEZ  
  
LIC. JAIME ALFREDO CONTRERAS PÉREZ

**ANOTACIONES**  
ANTEPROYECTO ADMINISTRATIVO, PROPUESTA DE REMODELACIÓN PARA EL ÁREA DE ENSEÑANZA DEL HOSPITAL UNIVERSITARIO SALTILLO, PREVIO A REVISIÓN.

**REVISIÓN, SELLO Y FIRMA:**

MEDICO A CARGO:  
DRA. GABRIELA ORTIZ CRUZ  
ARQUITECTO ENCARGADO:  
DANIELA ALEJANDRA SUÁREZ GALVÁN

ACOTACIÓN: METROS ESCALA: LA INDICADA

ID DE PLANO: A-05 FECHA: 15/MARZO/23

CORTES POR ÁREA

SELO:  
DANIELA ALEJANDRA SUÁREZ GALVÁN

# CORTES POR ÁREA

SIN ESCALA

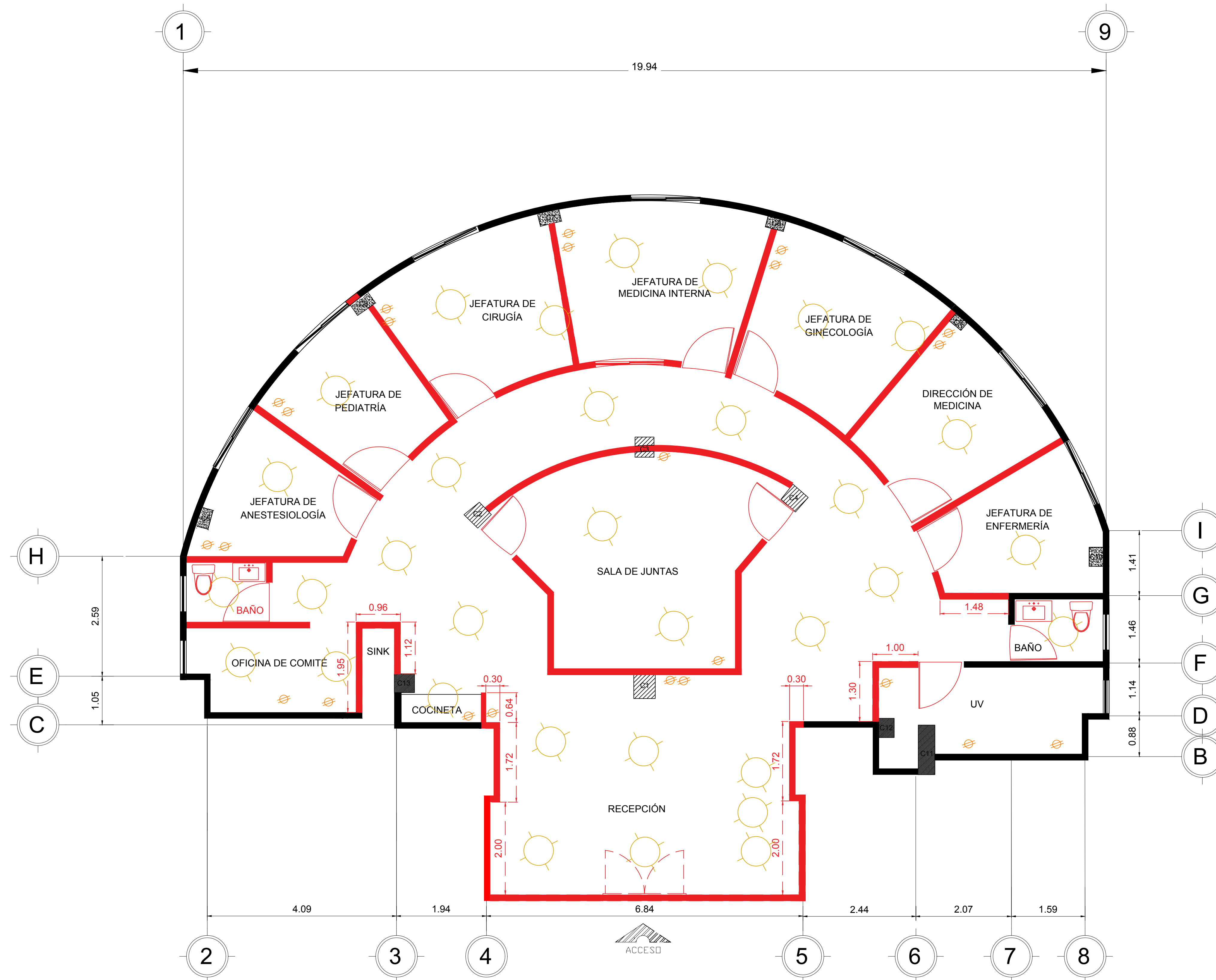

**SANITARIOS**  
 Se procederá al retiro del equipo sanitario (inodoro y lavabo) asegurándonos de que las conexiones hidráulicas estén correctamente selladas. Posteriormente se comenzará con la demolición del piso y vitro muro por método manual (con cincel y mazo) teniendo cuidado de no dañar las instalaciones hidrosanitarias. Una vez retirado el escombro se procederá a nivelar el área del baño retirando +-15 centímetros de la altura actual para llegar al nivel 0.0 del piso. En el caso de la instalación hidráulica se asegurará con capuchón quedando así oculta y sellada en piso. La instalación de drenaje se deberá purgar, sellar con tapa y colocar una tapa de drenaje (señalada en plano hidrosanitario), que quedará oculta tras la colocación del piso cerámico.  
 Cambio de caudal y consumo hidrosanitario en ampliación de baño: Respiradero, Extractor, Válvula check, Cambio de presión para ahorro.  
 Se ubicará en los planos originales la instalación de drenaje e instalación pluvial. En base al cálculo de caudal y consumo se procede a cambiar los diámetros de la tubería. Teniendo en cuenta su previa limpieza y clausura.

● **SIMBOLOGÍA**  
 ■ MUROS, BAÑOS Y PUERTAS A RETIRAR

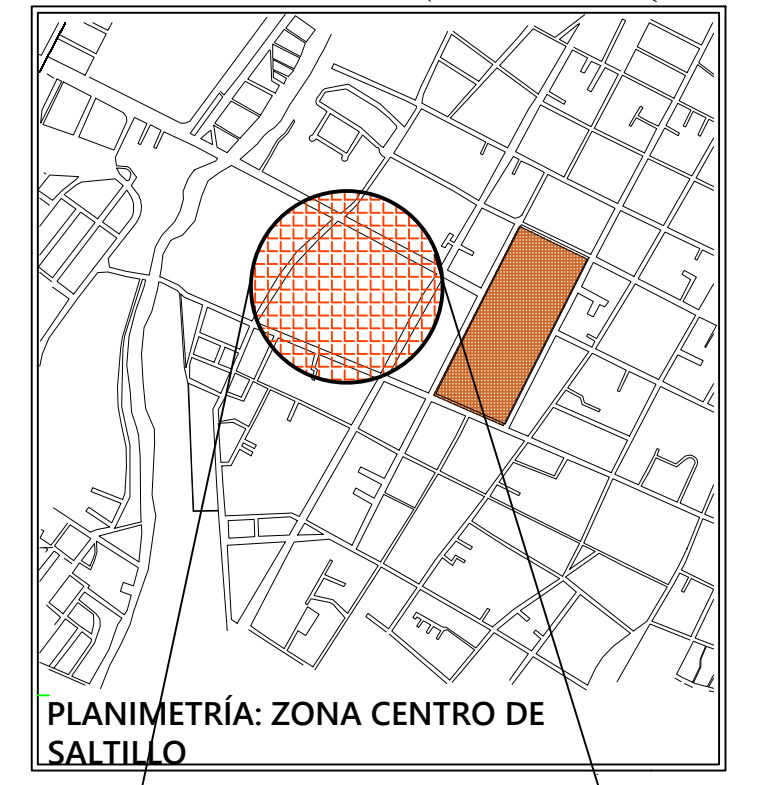
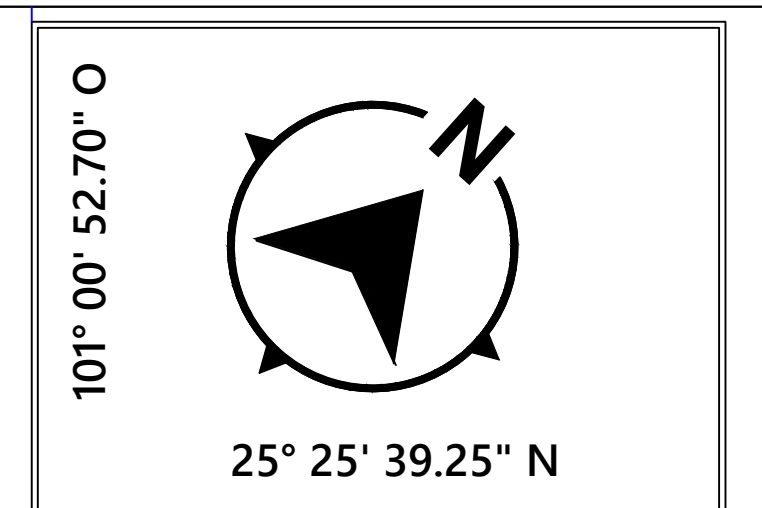

**UBICACIÓN:**  
 CALZ. FRANCISCO I. MADERO 1291,  
 ZONA CENTRO C.P. 25000  
 SALTILLO, COAHUILA

**DIRECCIÓN Y SUB DIRECCIÓN**  
 MSPM. JOSÉ LAURO CORTÉS HERNÁNDEZ  
 LIC. JAIME ALFREDO CONTRERAS PÉREZ

**ANOTACIONES**  
 ANTEPROYECTO ADMINISTRATIVO, PROPUESTA DE REMODELACIÓN PARA EL ÁREA DE ENSEÑANZA DEL HOSPITAL UNIVERSITARIO SALTILLO, PREVIO A REVISIÓN.

**REVISIÓN, SELLO Y FIRMA:**

MEDICO A CARGO:  
 DRA. GABRIELA ORTIZ CRUZ  
 ARQUITECTO ENCARGADO:  
 DANIELA ALEJANDRA SUÁREZ GALVÁN

ACOTACIÓN: METROS	ESCALA: LA INDICADA
ID DE PLANO: A-06	FECHA: 15/MARZO/23
PLANO DE DEMOLICIÓN	
DANIELA ALEJANDRA SUÁREZ GALVÁN	

# PLANO DE DEMOLICIÓN

SIN ESCALA

● **SIMBOLOGÍA**  
 N.P.T - Nivel de Piso Terminado  
 n.p.t - Nivel de Plafón Terminado

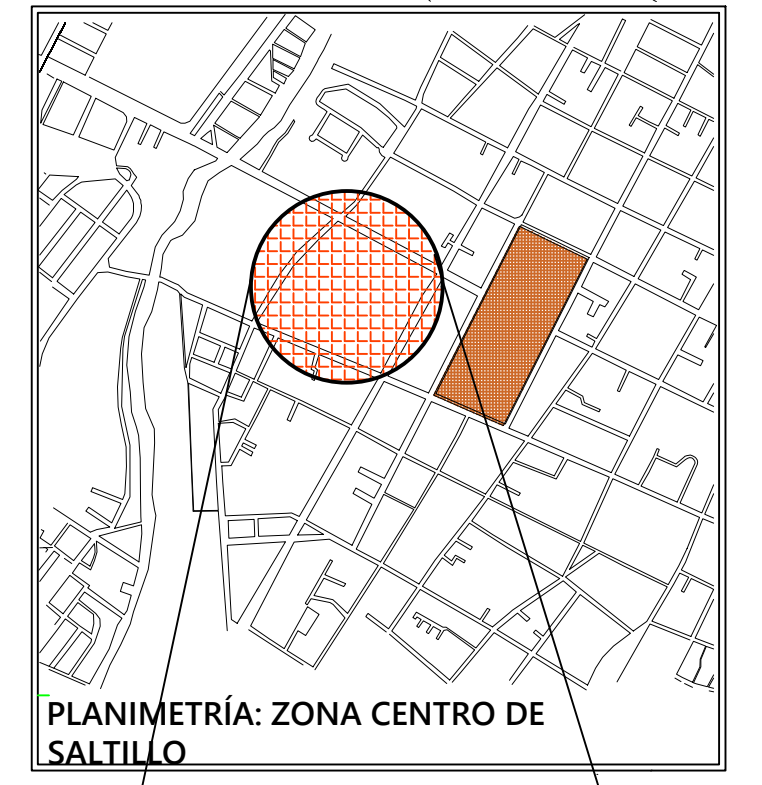
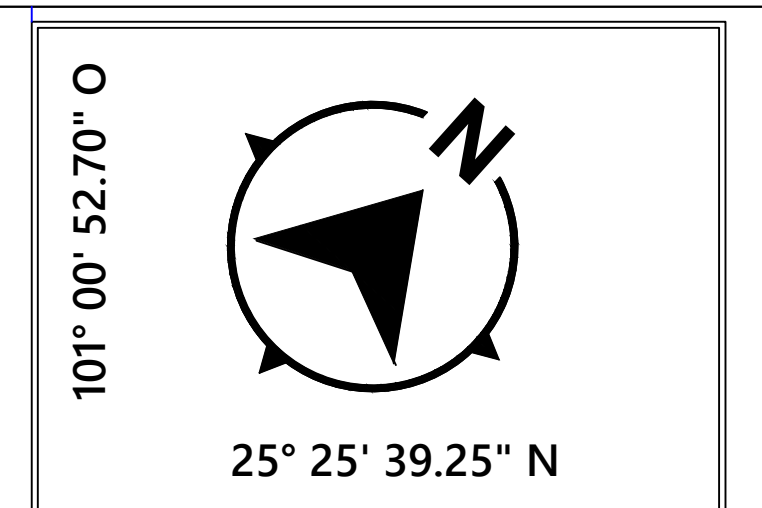
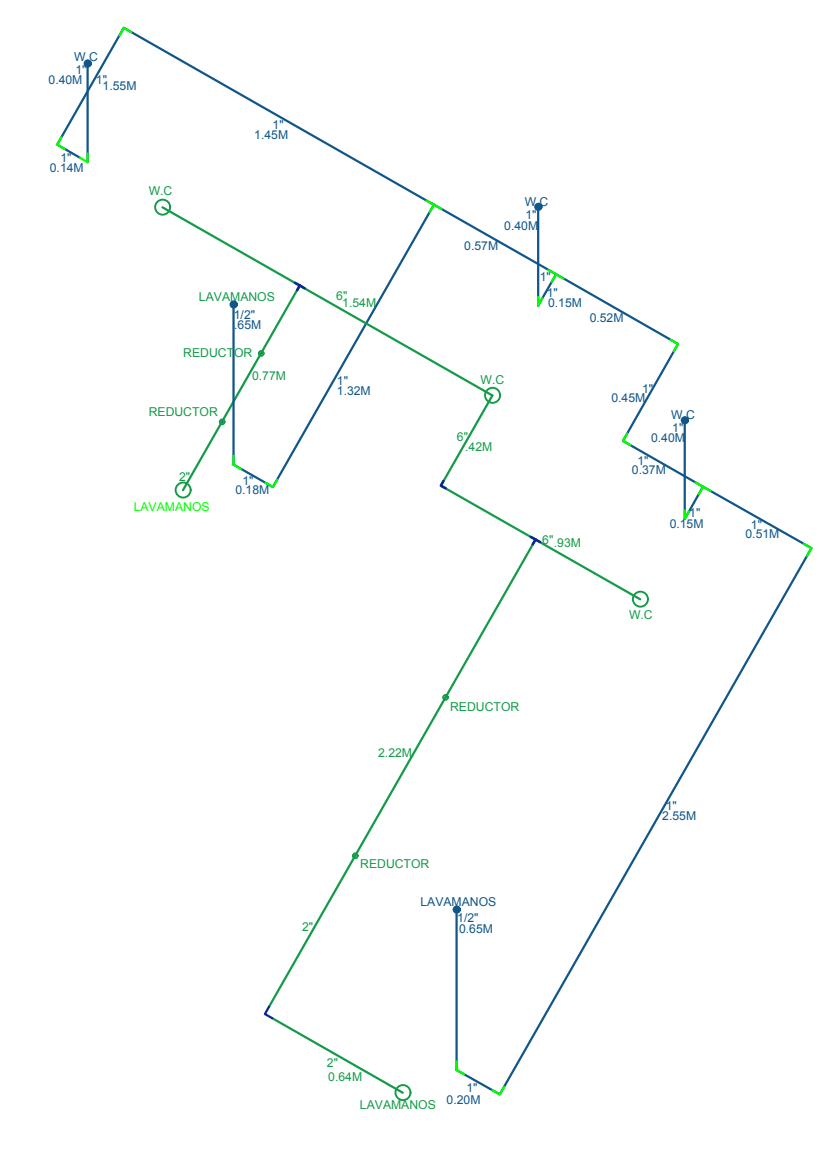
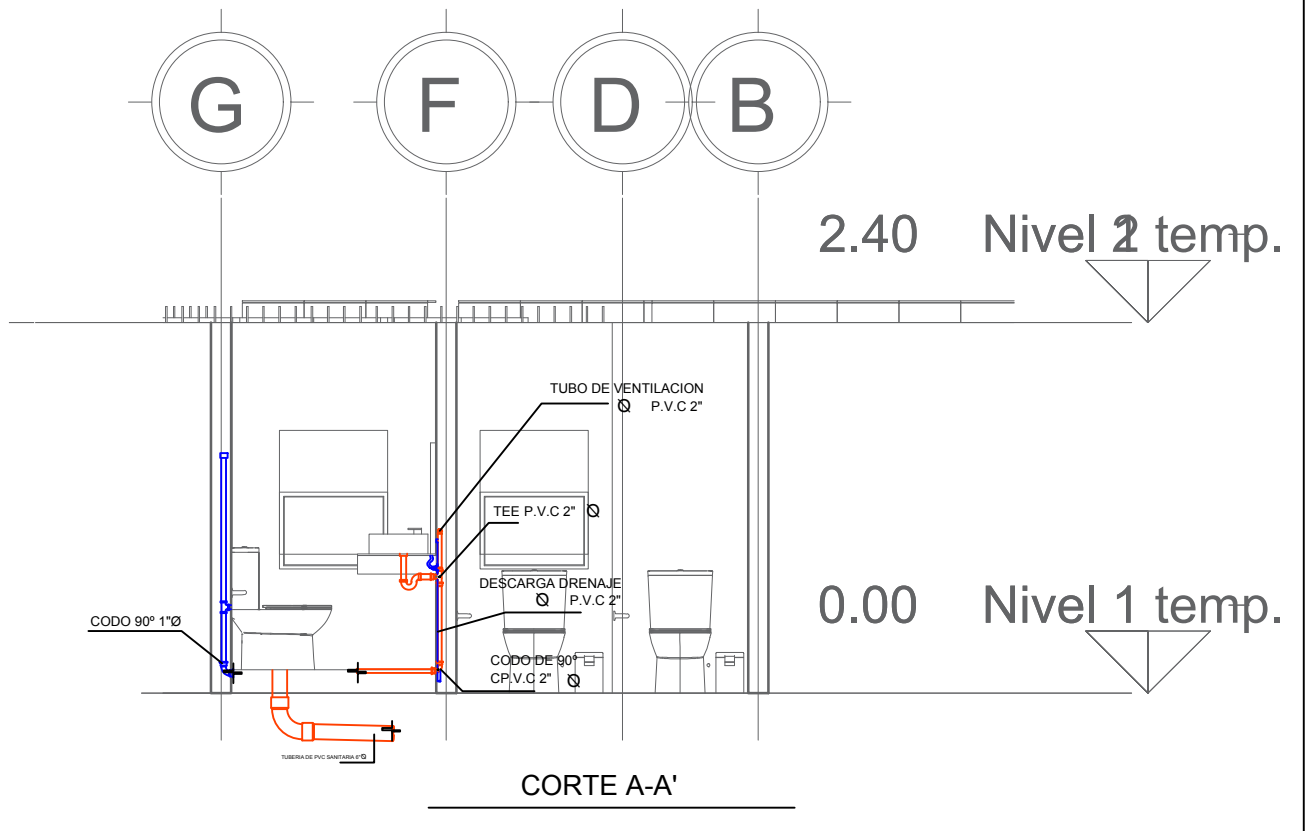
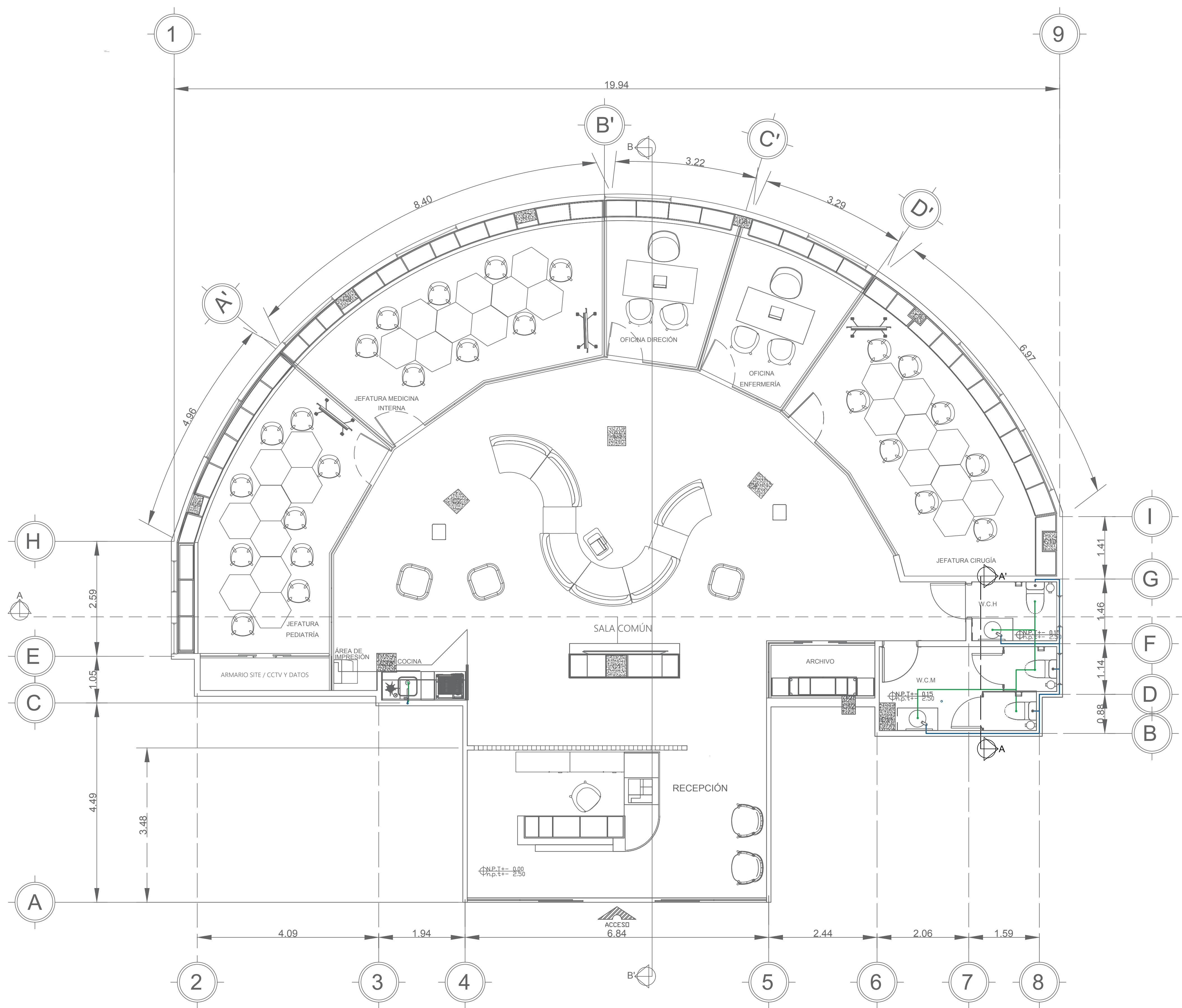

**UBICACIÓN:**  
CALZ. FRANCISCO I. MADERO 1291,  
ZONA CENTRO C.P. 25000  
SALTILLO, COAHUILA

**DIRECCIÓN Y SUB DIRECCIÓN**  
MSPM. JOSÉ LAURO CORTÉS HERNÁNDEZ  
  
LIC. JAIME ALFREDO CONTRERAS PÉREZ

**ANOTACIONES**  
ANTEPROYECTO ADMINISTRATIVO, PROPUESTA DE REMODELACIÓN PARA EL ÁREA DE ENSEÑANZA DEL HOSPITAL UNIVERSITARIO SALTILLO, PREVIO A REVISIÓN.

**REVISIÓN, SELLO Y FRIMA:**

MEDICO A CARGO:  
DRA. GABRIELA ORTIZ CRUZ  
ARQUITECTO ENCARGADO:  
DANIELA ALEJANDRA SUÁREZ GALVÁN

ACOTACION: METROS    ESCALA: LA INDICADA  
ID DE PLANO: A-07    FECHA: 16/MARZO/23  
PLANO DE INSTALACIÓN HIDROSANITARIA  
DANIELA ALEJANDRA SUÁREZ GALVÁN

# PLANO DE INSTALACIÓN HIDROSANITARIA

SIN ESCALA

**SIMBOLOGIA**  
N.P.T - Nivel de Piso Terminado  
n.p.t - Nivel de Plafón Terminado

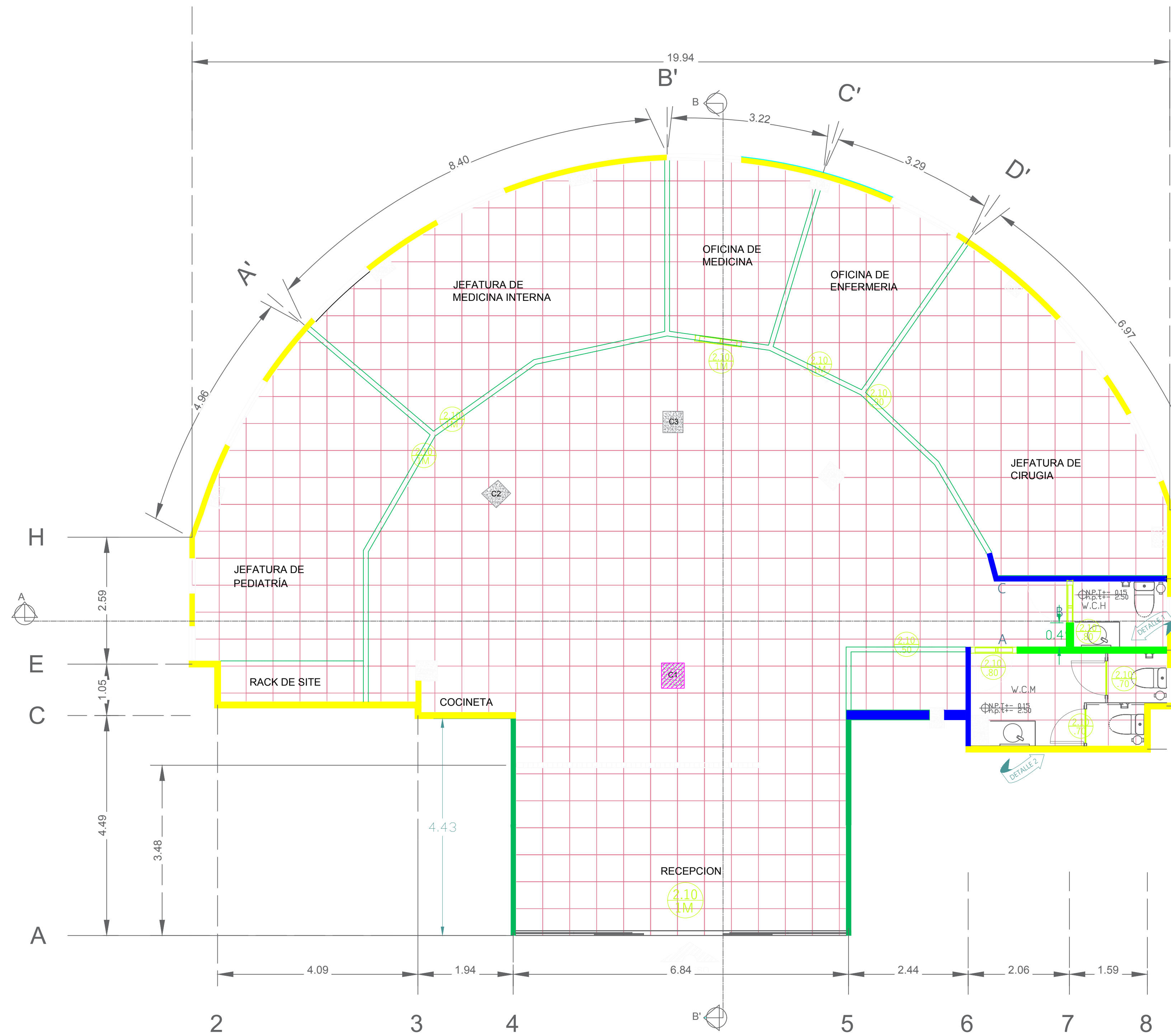

- CODIGO DE COLOR EN MUROS PLANTA ARQ
- MURO DE CONCRETO
  - MURO DE TABLAROCA PRE EXISTENTE
  - MURO DE TABLAROCA NUEVO
  - MURO DE DUROCK

LAMBRIN WPC

DIMENSIONES			13M2
LARGO	ANCHO	ESPESOR	1.55 A 1.7 M2 POR CAJA
2200MM	195MM	25MM	SE CONSIDERAN 10 CAJAS

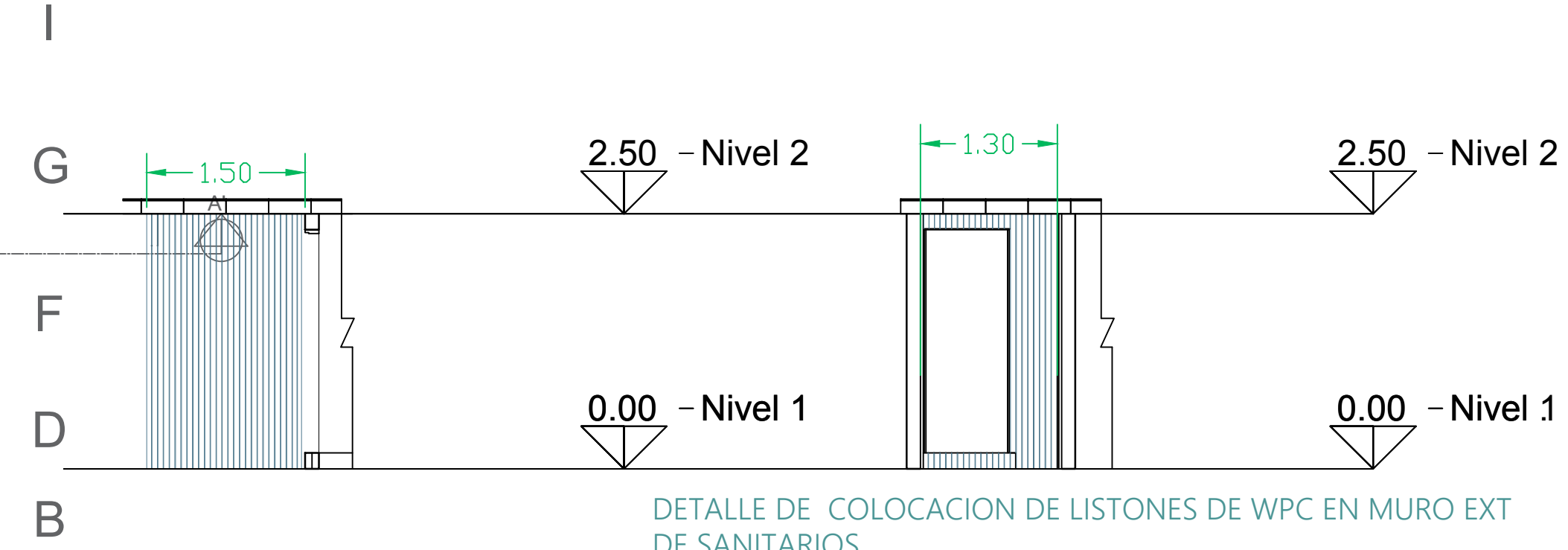
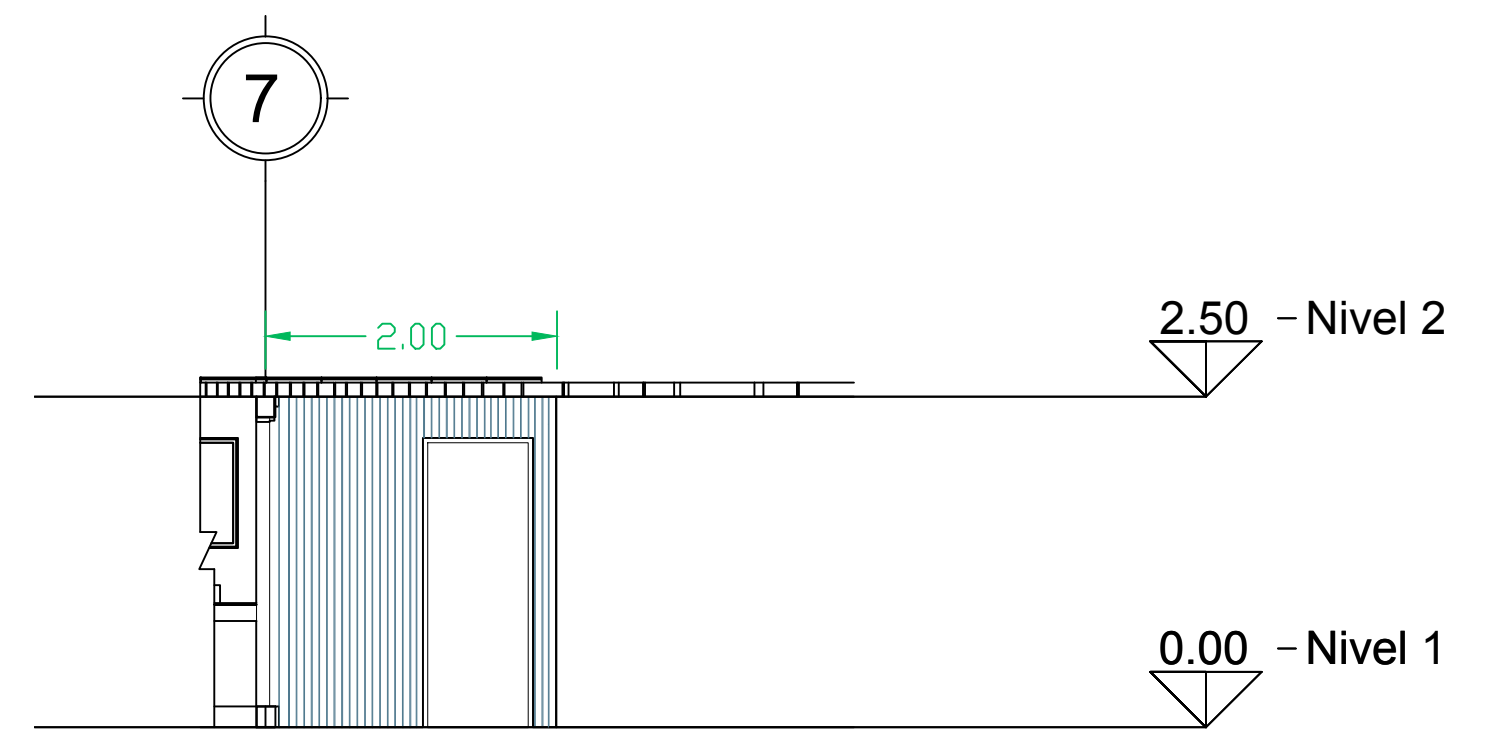

PISO	TIPOLOGIA	FORMATO	COLOR	ACABADO
SANTORINI GRIS O SIMILAR VITROMEX	GRANITO	55X55CM	GRIS	MATE

NOTA: SE CONSIDERAN 744 PIEZAS DE PISO SANTORINI O SIMILAR INCLUYENDO LOS RECORTES

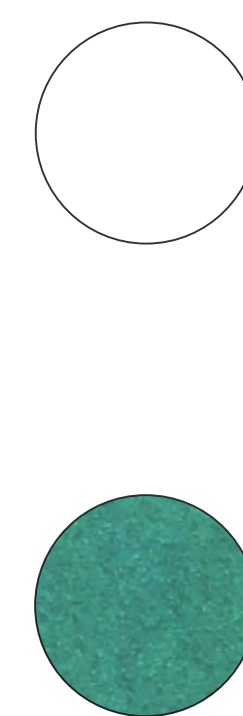

AZULEJO EN MURO	TIPOLOGIA	FORMATO	COLOR	ACABADO
PISOS CLONIALES DE MEXICO LOSETA LISA TONO "TEAL"	BARRO ESMALTADO	10X25CM	VERDE	BRILLOSO

NOTA: SE CONSIDERAN 481 PIEZAS DE LOSETA TEAL O SIMILAR INCLUYENDO LOS RECORTES

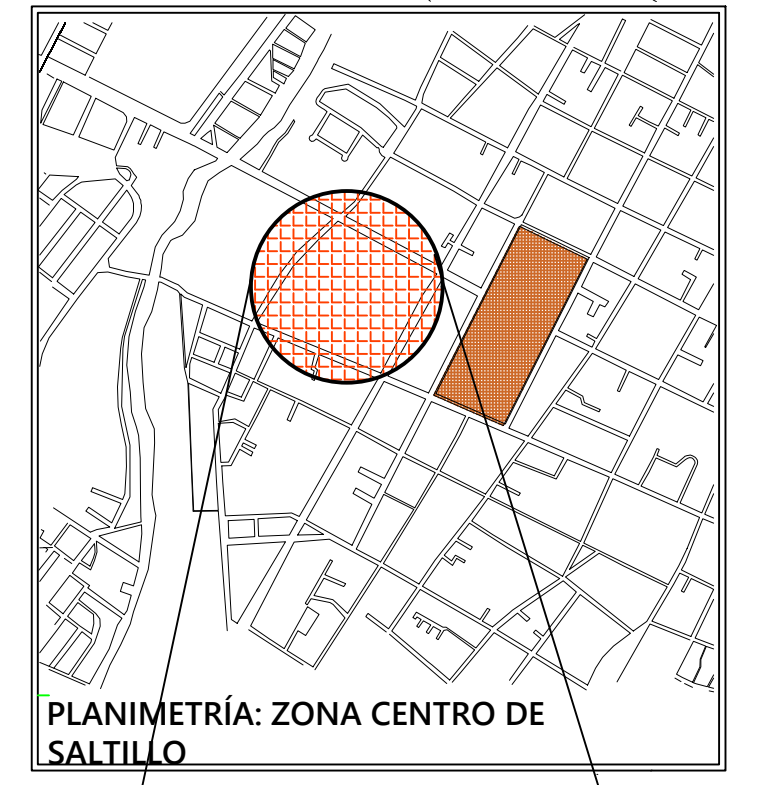

**UBICACIÓN:**  
CALZ. FRANCISCO I. MADERO 1291,  
ZONA CENTRO C.P. 25000  
SALTILLO, COAHUILA

**DIRECCIÓN Y SUB DIRECCIÓN**  
MSPM. JOSÉ LAURO CORTÉS HERNÁNDEZ  
  
LIC. JAIME ALFREDO CONTRERAS PÉREZ

**ANOTACIONES**  
ANTEPROYECTO ADMINISTRATIVO, PROPUESTA DE REMODELACIÓN PARA EL ÁREA DE ENSEÑANZA DEL HOSPITAL UNIVERSITARIO SALTILLO, PREVIO A REVISIÓN.

**REVISIÓN, SELLO Y FIRMA:**

MEDICO A CARGO:  
DRA. GABRIELA ORTIZ CRUZ  
ARQUITECTO ENCARGADO:  
DANIELA ALEJANDRA SUÁREZ GALVÁN

ACOTACIÓN: METROS    ESCALA: LA INDICADA  
ID DE PLANO: A-09    FECHA: 15/MARZO/23  
PLANO DE ALBAÑILERÍA  
DANIELA ALEJANDRA SUÁREZ GALVÁN

EDIFICIO HOSPITAL UNIVERSITARIO  
AREA DE ENSEÑANZA E INVESTIGACIÓN

DETALLE 1 DE COLOCACIÓN DE AZULEJOS EN MURO SANITARIO HOMBRES

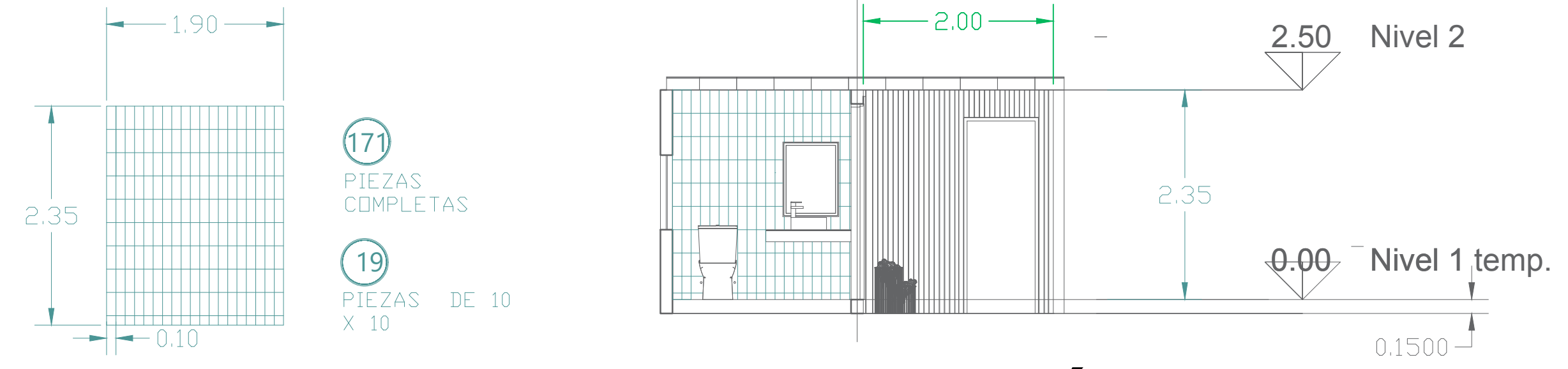

DETALLE 2 DE COLOCACIÓN DE AZULEJOS EN MURO SANITARIO MUJERES

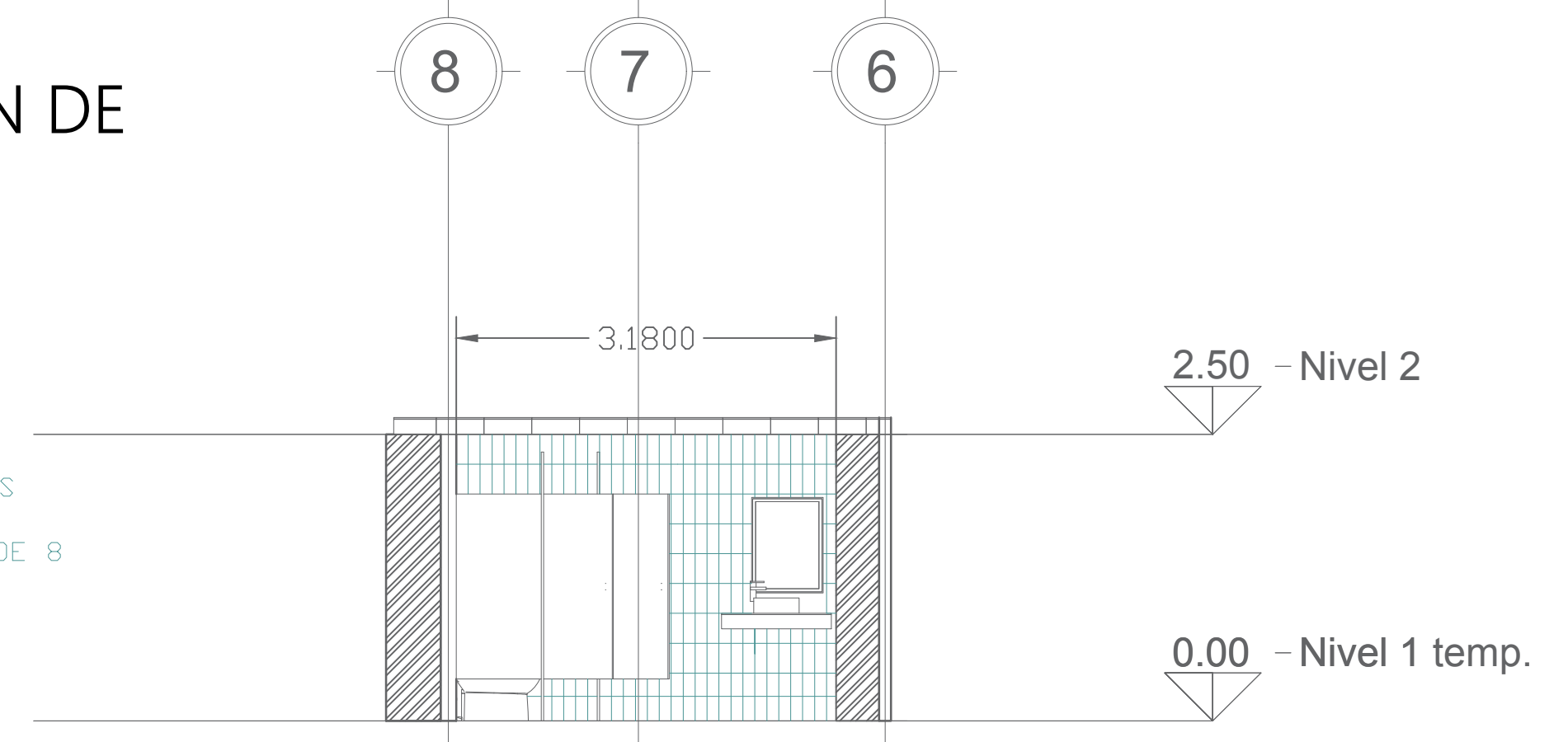
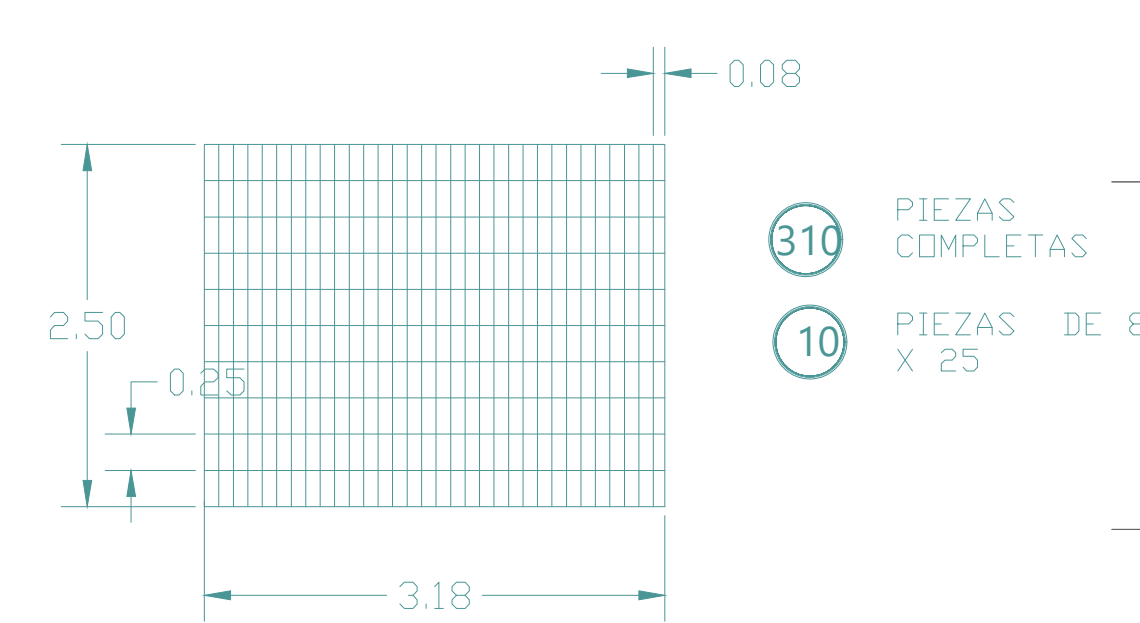

PLANO DE ALBAÑILERÍA

SIN ESCALA

**SIMBOLOGÍA**  
N.P.T - Nivel de Piso Terminado  
n.p.t - Nivel de Plafón Terminado



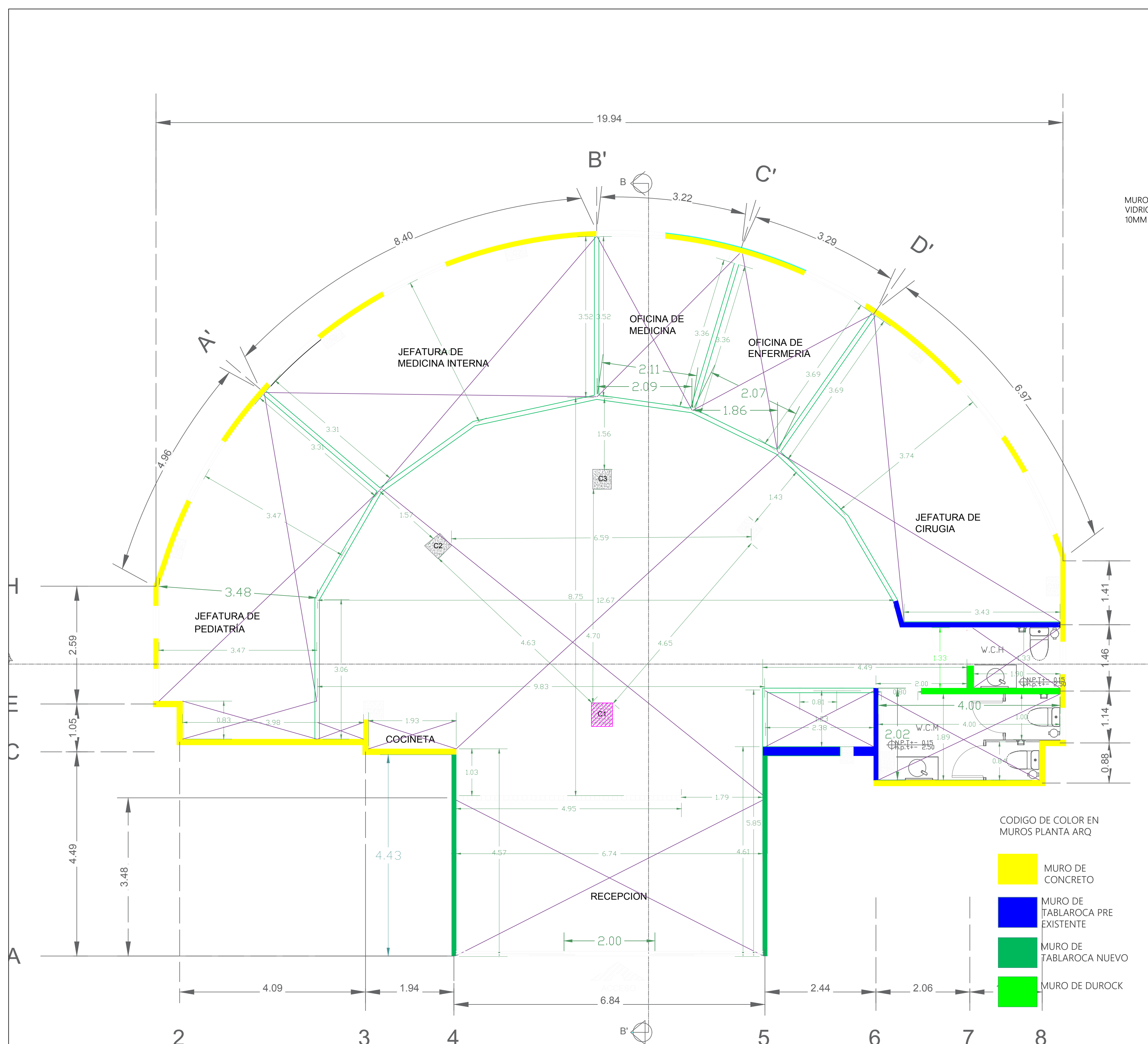

EDIFICIO HOSPITAL UNIVERSITARIO  
AREA DE ENSEÑANZA E INVESTIGACIÓN

- CODIGO DE COLOR EN MUROS PLANTA ARQ
- MURO DE CONCRETO
  - MURO DE TABLAROCA PRE EXISTENTE
  - MURO DE TABLAROCA NUEVO
  - MURO DE DUROCK

# PLANO DE ALBAÑILERÍA

SIN ESCALA

DETALLE DE MUROS CON PECHERA Y VIDRIO TEMPLADO

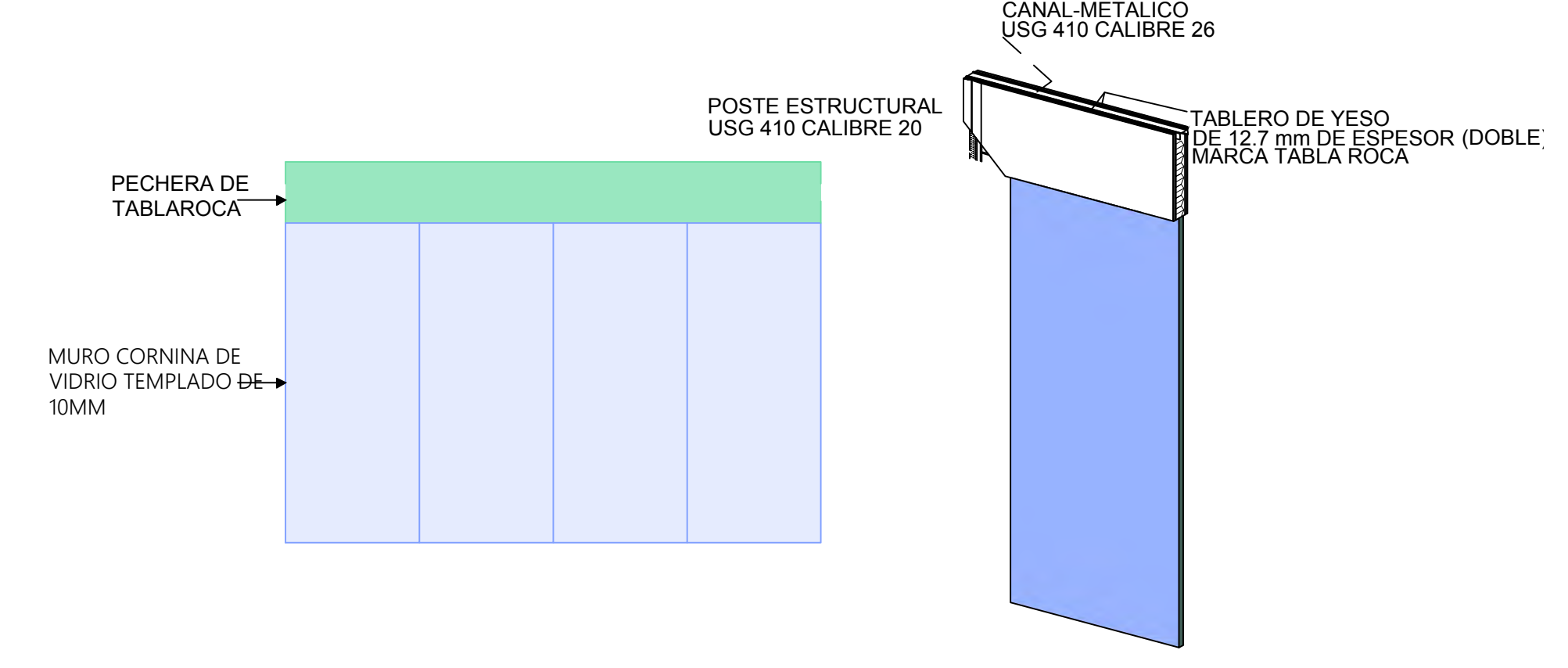

ESQUEMA GENERAL

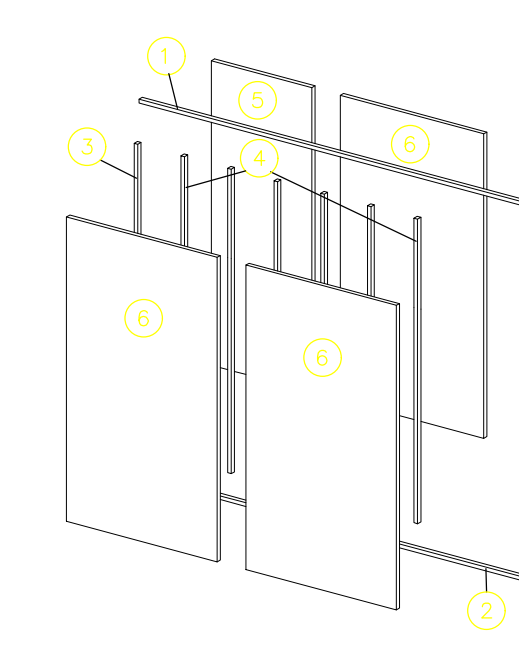

ELEMENTOS

- 1 CANAL-METALICO USG 410 CALIBRE 26
- 2 CANAL-METALICO USG 410 CALIBRE 26
- 3 poste estructural USG 410 CALIBRE 20
- 4 poste estructural USG 410 CALIBRE 20
- 5 TABLERO DE YESO MARCA TABLA ROCA DE 12.7 mm DE ESPESOR
- 6 TABLERO DE YESO MARCA TABLA ROCA DE 12.7 mm DE ESPESOR

FIJACION DEL POSTE DE ARRANQUE

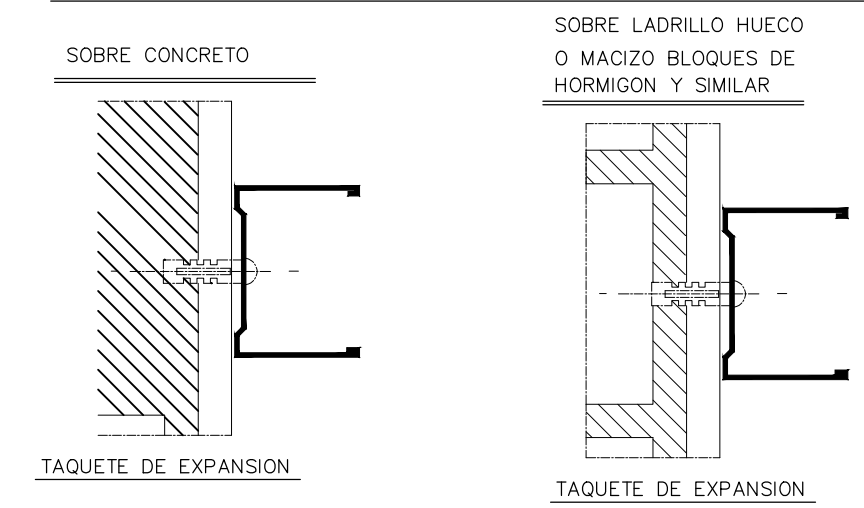

FIJACION DEL CANAL DE TECHO

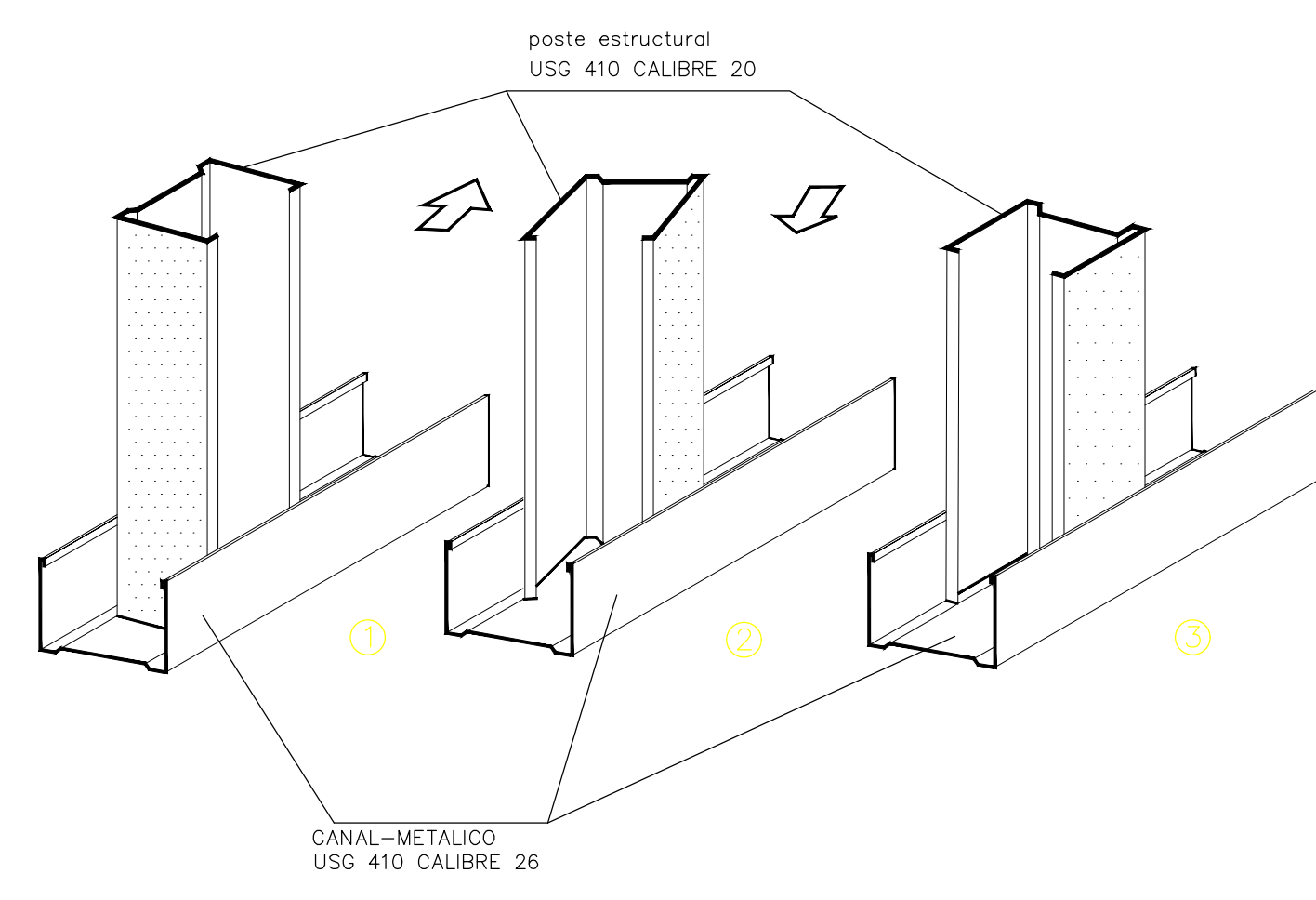
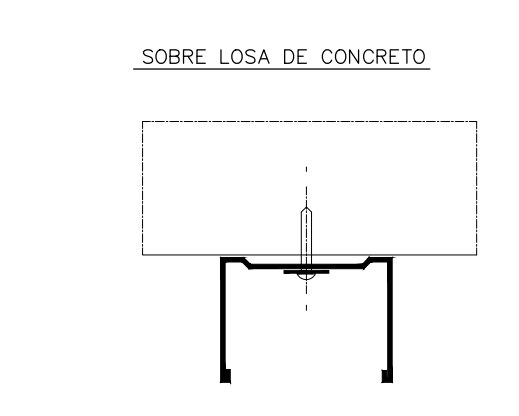

DETALLE DE MONTAJE DE LOS POSTES METALICOS

SIMBOLOGIA  
N.P.T - Nivel de Piso Terminado  
n.p.t - Nivel de Plafón Terminado

101° 00' 52.70" O  
25° 25' 39.25" N

PLANIMETRÍA: ZONA CENTRO DE SALTILLO

CROQUIS DE LOCALIZACIÓN HOSPITAL UNIVERSITARIO - ÁREA DE ENSEÑANZA

UBICACIÓN:  
CALZ. FRANCISCO I. MADERO 1291,  
ZONA CENTRO C.P. 25000  
SALTILLO, COAHUILA

DIRECCIÓN Y SUB DIRECCIÓN  
MSPM. JOSÉ LAURO CORTÉS HERNÁNDEZ  
  
LIC. JAIME ALFREDO CONTRERAS PÉREZ

ANOTACIONES  
ANTEPROYECTO ADMINISTRATIVO, PROPUESTA DE REMODELACIÓN PARA EL ÁREA DE ENSEÑANZA DEL HOSPITAL UNIVERSITARIO SALTILLO, PREVIO A REVISIÓN.

REVISIÓN, SELLO Y FIRMA:

MEDICO A CARGO:  
DRA. GABRIELA ORTIZ CRUZ  
ARQUITECTO ENCARGADO:  
DANIELA ALEJANDRA SUÁREZ GALVÁN

ACOTACION: METROS	ESCALA: LA INDICADA
ID DE PLANO: A-09	FECHA: 15/MARZO/23
PLANO DE ALBAÑILERÍA	
DANIELA ALEJANDRA SUÁREZ GALVÁN	

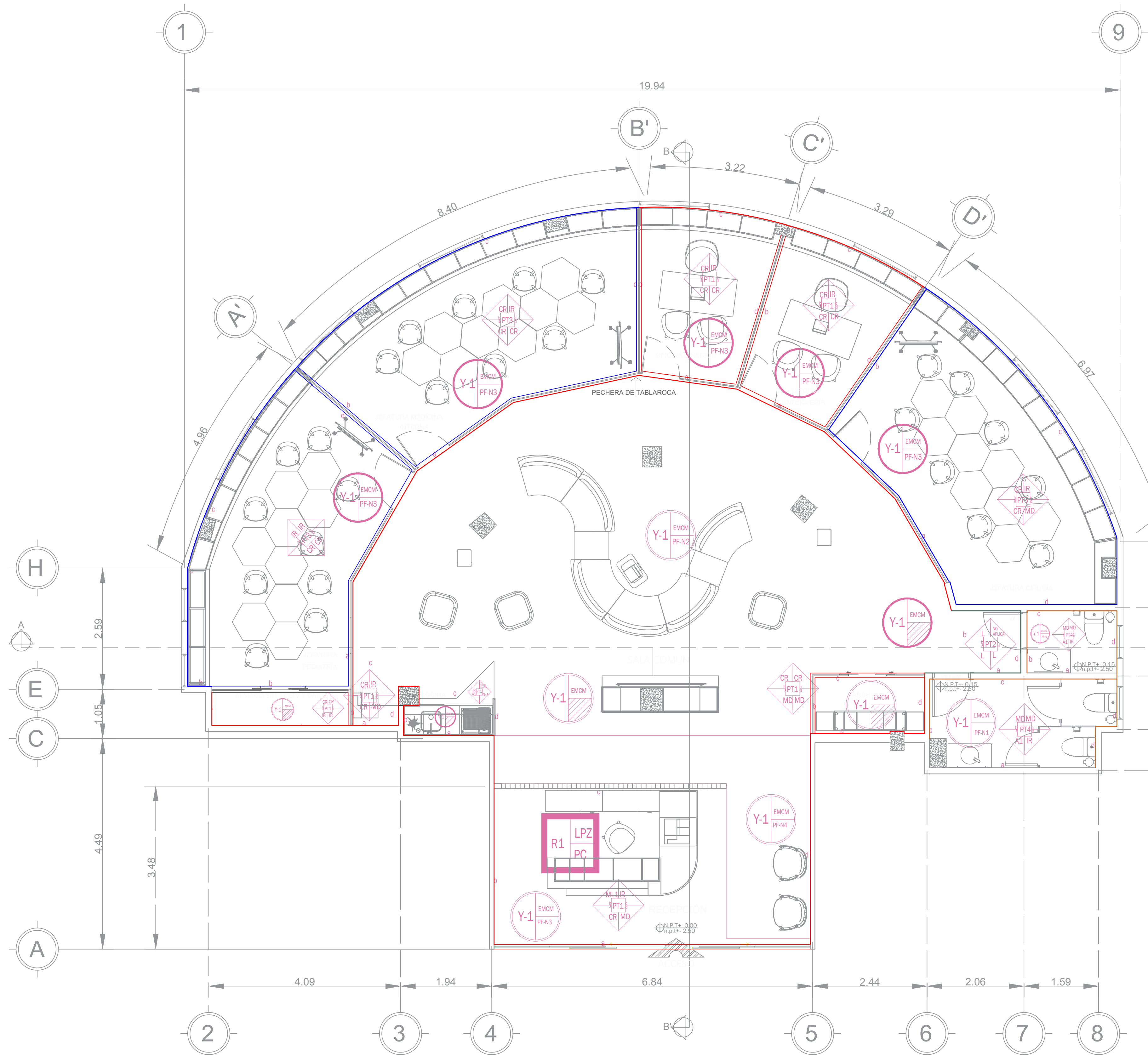

EDIFICIO HOSPITAL UNIVERSITARIO- ÁREA DE ENSEÑANZA E INVESTIGACIÓN

### SIMBOLOGÍA

- ACABADO FINAL TONO
- MURO A ACABADO
- MURO B ACABADO
- MURO C ACABADO
- MURO D ACABADO
- MATERIAL PREEXISTENTE
- CONDICION MEDIA
- ACABADO FINAL DE PISO
- MATERIAL BASE
- ACABADO MEDIO DE PLAFÓN
- ACABADO FINAL DE PLAFÓN

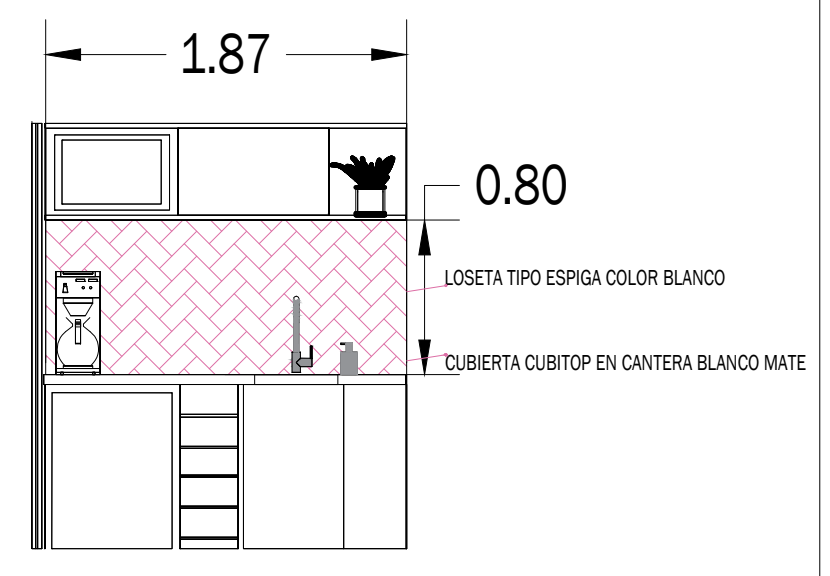

ÁREA DE COCINA  
VISTA FRONTAL

NOTA: EL PISO ES EL MISMO EN TODAS LAS ÁREAS (INCLUIDOS LOS BAÑOS) POR LO QUE SE OMITE COLOCAR EL RECUADRO POR SECTORES

- INDICA PERIMETRO DE APLICACION - PINTURA "COLIFLOR"
- INDICA PERIMETRO DE APLICACION - PINTURA "BUENA VIDA"
- INDICA PERIMETRO DE APLICACION - PINTURA "CUSCÚS"
- INDICA PERIMETRO DE APLICACION - PINTURA "SEPTIEMBRE"

### PINTURA MURAL EN ÁREA DE RECEPCIÓN



CODIGO RGB
R85 G159 B170
R179 G239 B240
R198 G236 B239
R198 G211 B219
R248 G218 B220
R217 G204 B188
R270 G179 B73

SIMBOLOGÍA	CLAVE	DESCRIPCIÓN	MARCA	MODELO	COLOR
Muros	PT1	INDICA COLOR FINAL DE MURO	COMEX	ANTIBACTERIAL	Coliflor 002-01
	PT2	INDICA COLOR FINAL DE MURO	COMEX	ANTIBACTERIAL	Septiembre M4-14
	PT3	INDICA COLOR FINAL DE MURO	COMEX	ANTIBACTERIAL	Buena vida 295-03
	PT4	INDICA COLOR FINAL DE MURO	COMEX	ANTIBACTERIAL	CUSCÚS 003-03
PISO	ML1	INDICA PINTURA MURAL	COMEX	ANTIBACTERIAL	VER DETALLE
	IR	INDICA LA REOVACIÓN DEL MURO PREEXISTENTE	APLANADO DE YESO FINO EN AQUELLAS SECCIONES DETERIORADAS Y/O DAÑADAS HASTA LOGAR NIVEL CON LO ANTERIOR.		
	MD	MURO DE CEMENTO LAMINADO	USG	DUROCK	GRIS
	MT1	MURO DE CARTON YESO	USG	TABLAROCA	YESO/CARTON
	CR	PANELES DE CRISTAL	VIDRIO DE 22M	INCOLORO	
	L	LAMBRIN DECORATIVO DE WPC	DECOARQ	100 X 17CM	Septiembre M4-14
	A1	LOSETA CERAMICA	4X10" (10X25CM)	TEAL	
	A2	LOSETA CERAMICA	4X10" (10X25CM)	BLANCO	

Plafon	Clave	Descripción
	Y-1	ACABADO DE YESO
	EMCM	ESTRUCTURA METALICA CHAROLLAS Y MONTANTES
	PFN1	PLAFÓN TIPO WAFFLE DE TABLAROCA. MEDIDAS DE 35X35X15 CM
	PFN2	NUVES ACUSTICAS DE TEXTURA FINA. HEZÁGONAL PLAFON DE 7/8 DE ESPESOR
	PFN3	PLACAS ACÚSTICAS VERTICALES. RECTANGULAR DE 1" DE ESPESOR
	PFN4	PLAFÓN LISO

SIMBOLOGÍA	CLAVE	DESCRIPCIÓN	DIMENSIONES			MARCA	MODELO	COLOR
			ANCHO	LARGO	ESPESOR			
	R1	RETIRO DE MATERIAL PREEXISTENTE	PREVIO A LA RENOVACION EL PISO ES DE LOSETS VINILICAS. SE DEBE PROCEDER AL RETIRO DE ESTAS POR METODO MANUAL CON UNA RASQUETA O RASCADOR METALICO. EN CASO DE DISPONERSE SE PUEDE UTILIZAR UNA ARANCADOR DE SUELOS DE PVC MECANICO. UNA VEZ RETIRADO SE DEBERA PROCEDER AL RETIRO DEL PEGAMENTO RESTANTE Y LA NIVELACION DEL SUELO PARA LA CORRECTA ADESION DEL NUEVO PISO.					
	LPZ	LIMPIEZA Y NIVELACION DE AREAS						
	PC	COLOCACION DE LOCETAS CERAMICAS	55CM	55CM	10MM	VITROMEX	SANTORINI	GRIS

# PLANO DE ACABADOS

SIN ESCALA

• SIMBOLOGÍA  
N.P.T - Nivel de Piso Terminado  
n.p.t - Nivel de Plafón Terminado

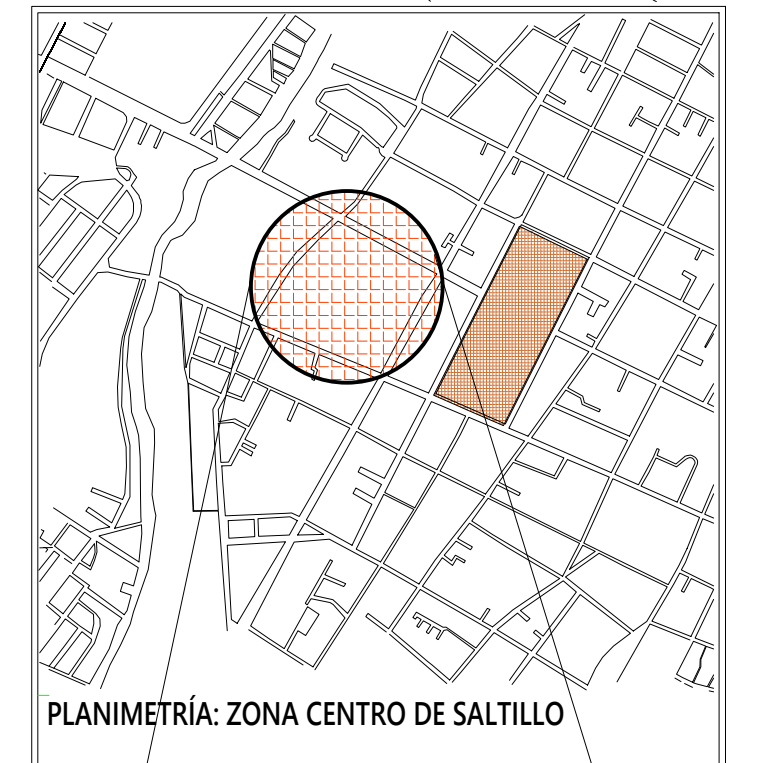
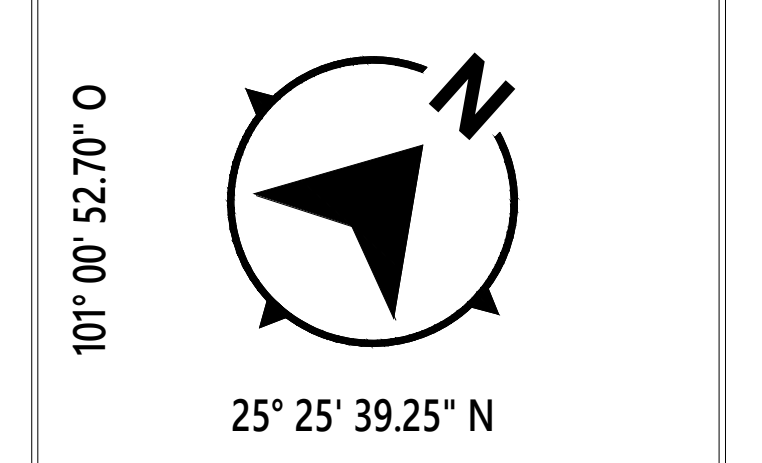

UBICACIÓN:  
CALZ. FRANCISCO I. MADERO 1291,  
ZONA CENTRO C.P. 25000  
SALTILLO, COAHUILA

DIRECCIÓN Y SUB DIRECCIÓN  
MSPM. JOSÉ LAURO CORTÉS HERNÁNDEZ  
  
LIC. JAIME ALFREDO CONTRERAS PÉREZ

ANOTACIONES  
ANTEPROYECTO ADMINISTRATIVO, PROPUESTA DE REMODELACIÓN PARA EL ÁREA DE ENSEÑANZA DEL HOSPITAL UNIVERSITARIO SALTILLO, PREVIO A REVISIÓN.

REVISIÓN, SELLO Y FIRMA:

MEDICO A CARGO:  
DRA. GABRIELA ORTIZ CRUZ  
ARQUITECTO ENCARGADO:  
DANIELA ALEJANDRA SUÁREZ GALVÁN

ACOTACIÓN: METROS      ESCALA: LA INDICADA  
ID DE PLANO: A-01      FECHA: 15/MARZO/22  
PLANTO DE ACABADOS  
DRA. DANIELA ALEJANDRA SUÁREZ GALVÁN

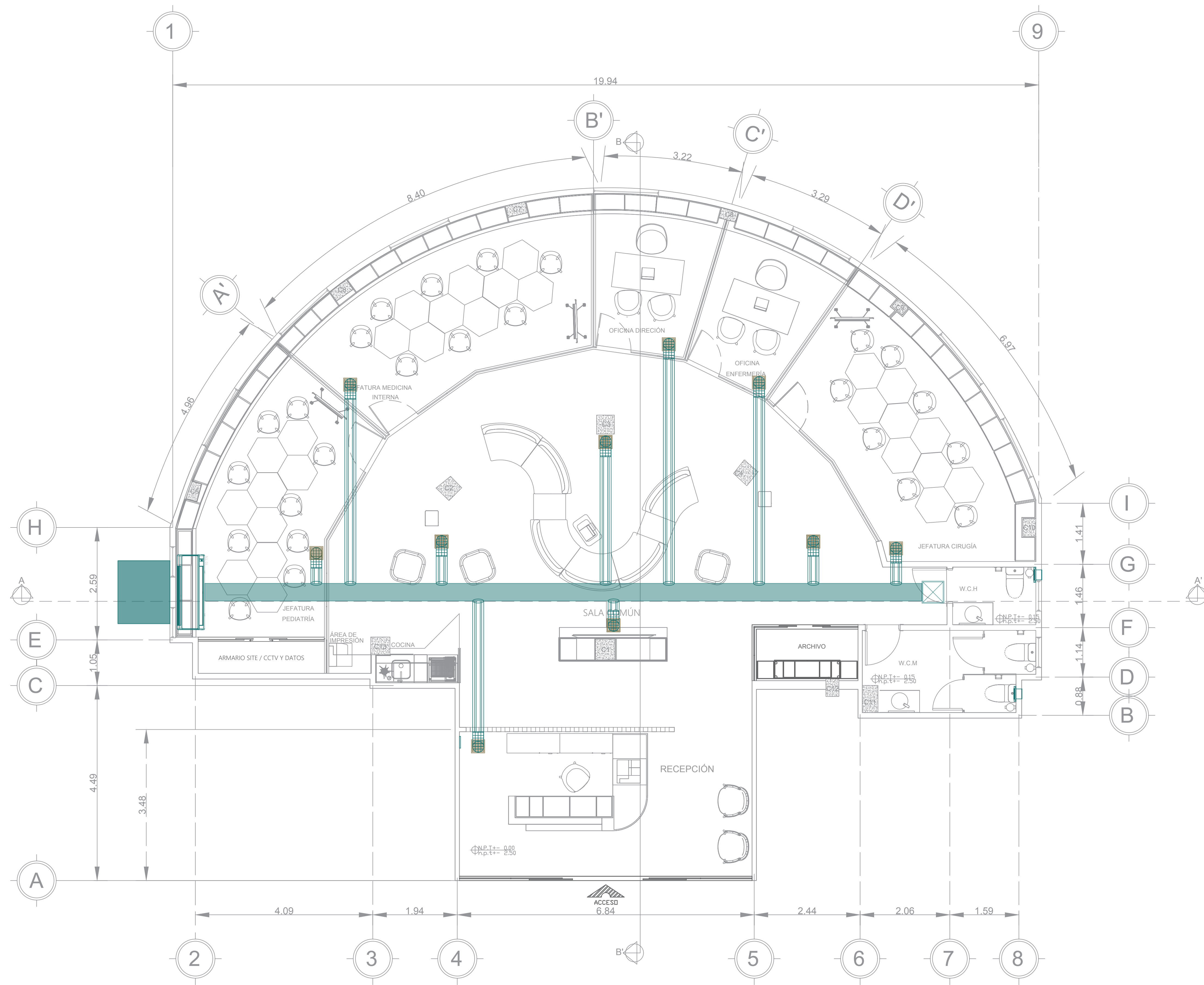

101° 00' 52.70" O  
25° 25' 39.25" N

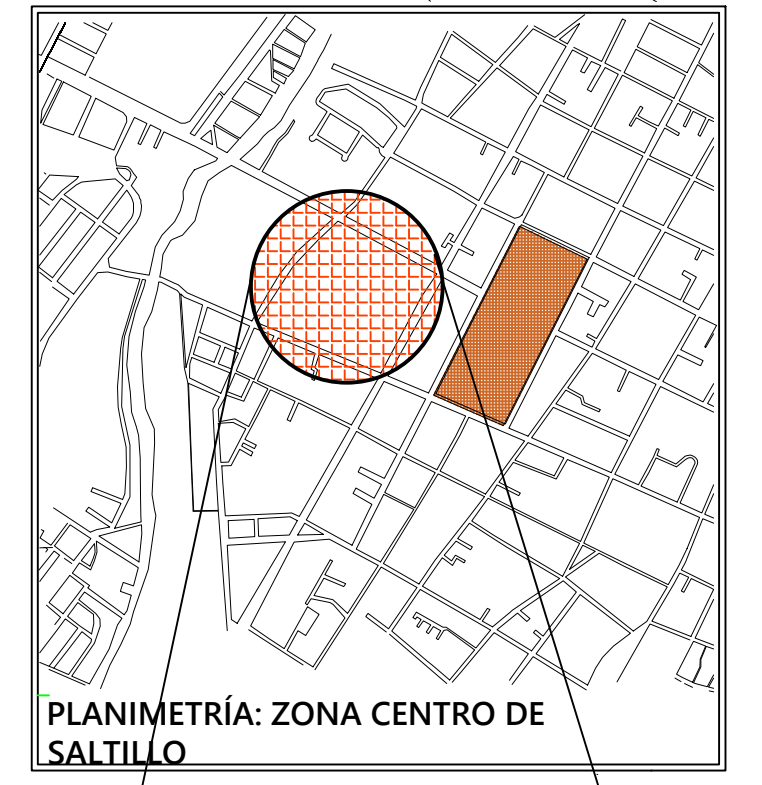

**UBICACIÓN:**  
CALZ. FRANCISCO I. MADERO 1291,  
ZONA CENTRO C.P. 25000  
SALTILLO, COAHUILA

**DIRECCIÓN Y SUB DIRECCIÓN**  
MSPM. JOSÉ LAURO CORTÉS HERNÁNDEZ  
  
LIC. JAIME ALFREDO CONTRERAS PÉREZ

**ANOTACIONES**  
ANTEPROYECTO ADMINISTRATIVO, PROPUESTA DE REMODELACIÓN PARA EL ÁREA DE ENSEÑANZA DEL HOSPITAL UNIVERSITARIO SALTILLO, PREVIO A REVISIÓN.

**REVISIÓN, SELLO Y FIRMA:**

MEDICO A CARGO:  
DRA. GABRIELA ORTIZ CRUZ  
ARQUITECTO ENCARGADO:  
DANIELA ALEJANDRA SUÁREZ GALVÁN

ACOTACIÓN: METROS	ESCALA: LA INDICADA
ID DE PLANO: A-03	FECHA: 15/MARZO/23
PLANO DE AIRE ACONDICIONADO	
DRA. DANIELA ALEJANDRA SUÁREZ GALVÁN	

**SIMBOLOGÍA**

	Equipo central INVERTER (0711 Mod. Mirage Mod. M01203M)	1 PZ.
	Ducto galvanizado de 6"x6"	17 M
	Ducto flexible 6"x6" 10'	28 M
	Diffusor de 1 vía, en aluminio color blanco de 12"x12"	6 PZ.
	Diffusor de 4 vías, en aluminio color blanco de 12"x12"	4 PZ.
	Extractor de aire colado para ducto de 4" (Mod. VT-1064) Hco. Blue	2 PZ.
	Rejilla R410 Aluminio de 18"x18"	1 PZ.

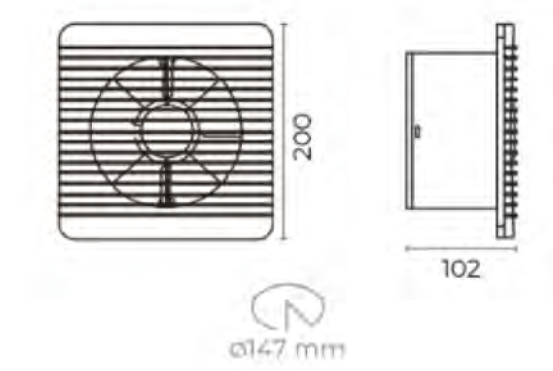

EXTRACTOR SIN ESCALA

# PLANO AIRES ACONDICIONADOS

SIN ESCALA

• SIMBOLOGÍA  
N.P.T - Nivel de Piso Terminado  
n.p.t - Nivel de Plafón Terminado

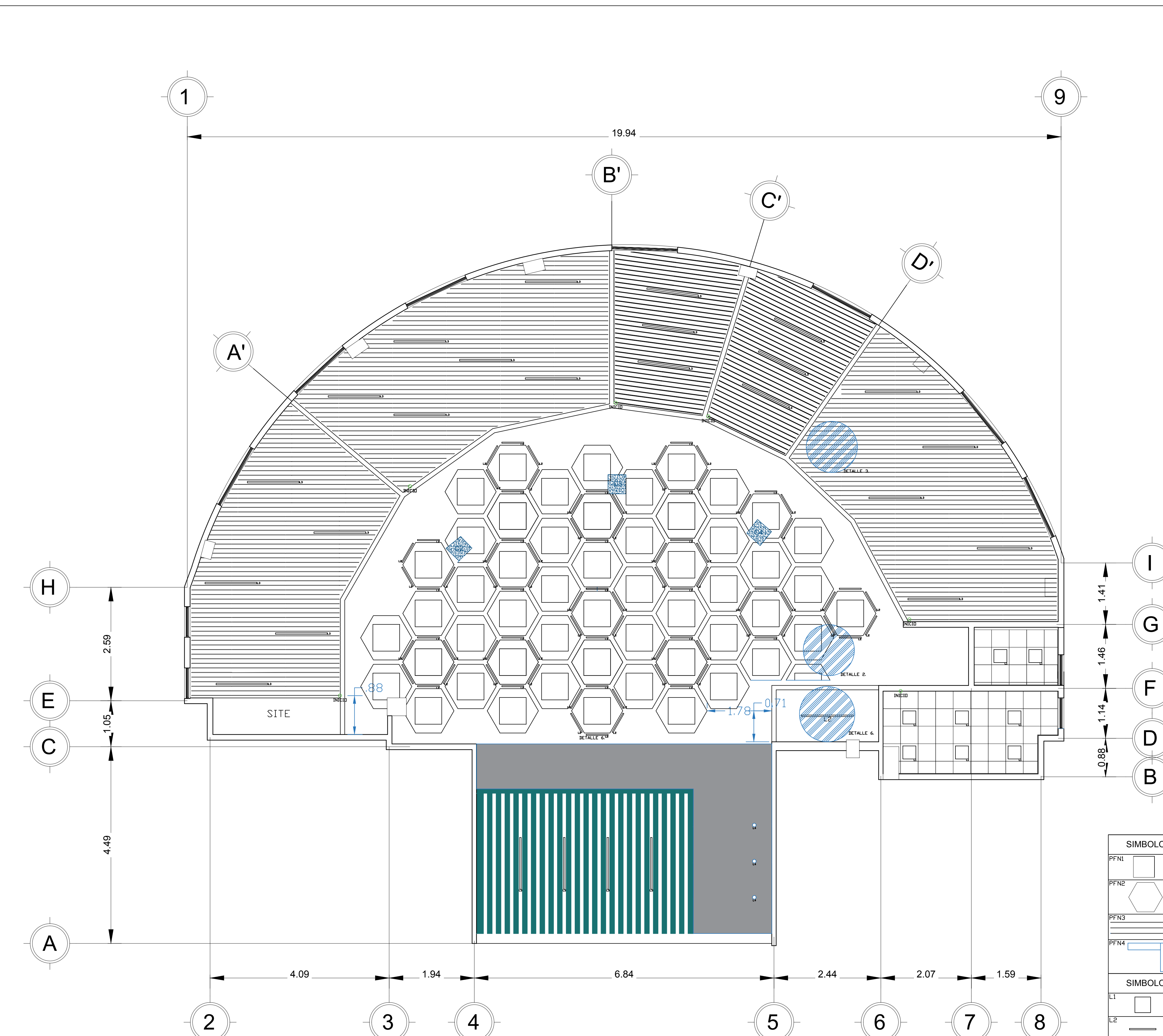

SIMBOLOGÍA DE PLAFÓN		
PFN1	Plafón tipo waffle de tablero, medidas de 20x20x10	66 PZ.
PFN2	Plafón tipo waffle de tablero, medidas de 30x30x10 NOTA: EL PLAFÓN HEXAGONAL ESTÁ EN ZONA DE SERVICIO LAS LUMINARIAS Y CESTOS EN EL RESTO DEL PATIO	55 PZ.
PFN3	Plafón tipo waffle de tablero, medidas de 20x20x10	110 PZ.
PFN4	Plafón tipo waffle de tablero, medidas de 20x20x10	1 PZ.
SIMBOLOGÍA ILUMINACIÓN		
L1	Lámpara LED de Sobresoponer, 24V.MID. ALGECO IV MCA.	8 PZ.
L2	Lámpara de Techo Lineal Menorista Luz de Techo LED Menorista en Negro MID.202063900 MCA. LITFAD O SIMILAR	82 PZ.
L3	Colgante Lineal LED 20 V. Luz Blanca Menorista, MID. NEVA II MCA. TECHNLITE	25 PZ.
L4	Lámpara Spot LED de Sobresoponer, Dirigible 7 V. Luz Blanca MID. 178	3 PZ.

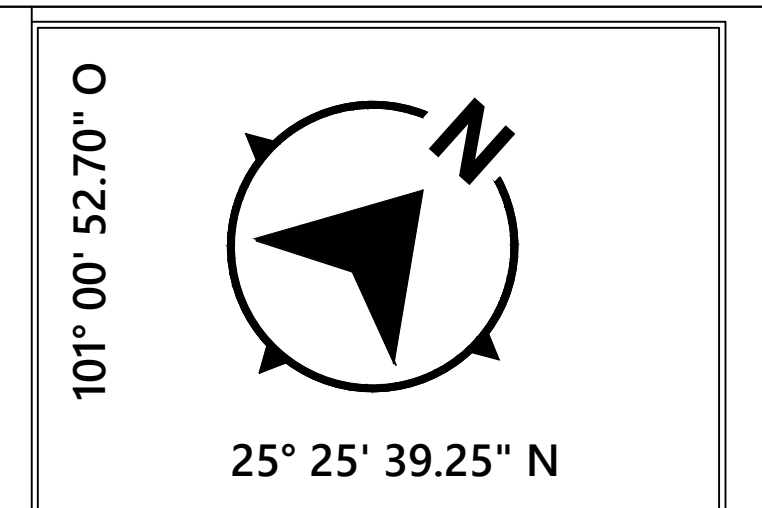
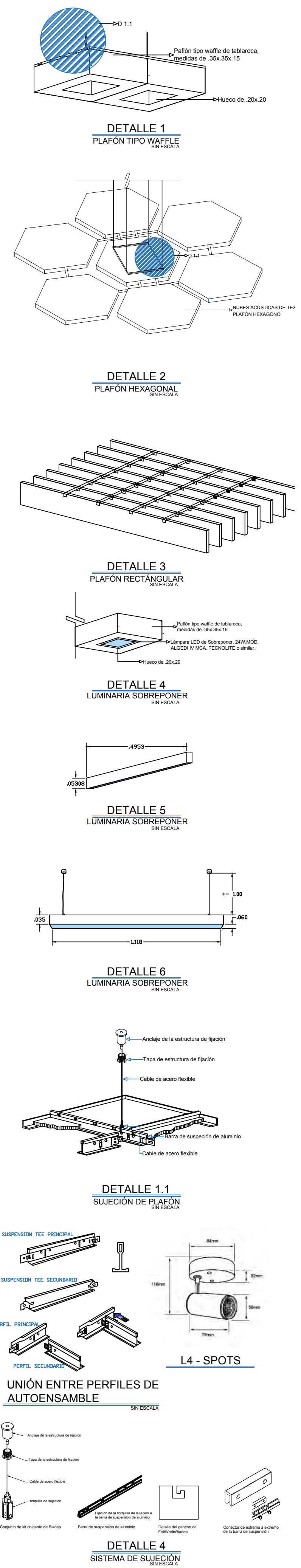

**UBICACIÓN:**  
CALZ. FRANCISCO I. MADERO 1291,  
ZONA CENTRO C.P. 25000  
SALTILLO, COAHUILA

**DIRECCIÓN Y SUB DIRECCIÓN**  
MSPM. JOSÉ LAURO CORTÉS HERNÁNDEZ  
  
LIC. JAIME ALFREDO CONTRERAS PÉREZ

**ANOTACIONES**  
ANTEPROYECTO ADMINISTRATIVO, PROPUESTA DE REMODELACIÓN PARA EL ÁREA DE ENSEÑANZA DEL HOSPITAL UNIVERSITARIO SALTILLO, PREVIO A REVISIÓN.

**REVISIÓN, SELLO Y FIRMA:**

MEDICO A CARGO:  
DRA. GABRIELA ORTIZ CRUZ  
ARQUITECTO ENCARGADO:  
DANIELA ALEJANDRA SUÁREZ GALVÁN

ACOTACIÓN: METROS      ESCALA: LA INDICADA  
ID DE PLANO: A-13      FECHA: 15/MARZO/22  
PLANO PLAFONES E ILUMINACIÓN  
DANIELA ALEJANDRA SUÁREZ GALVÁN

# PLANO DE PLAFONES E ILUMINACIÓN

SIN ESCALA

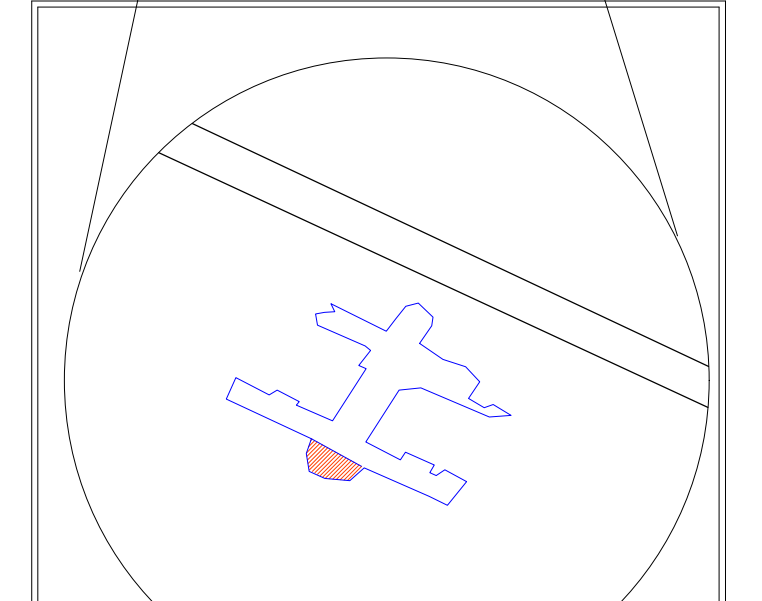
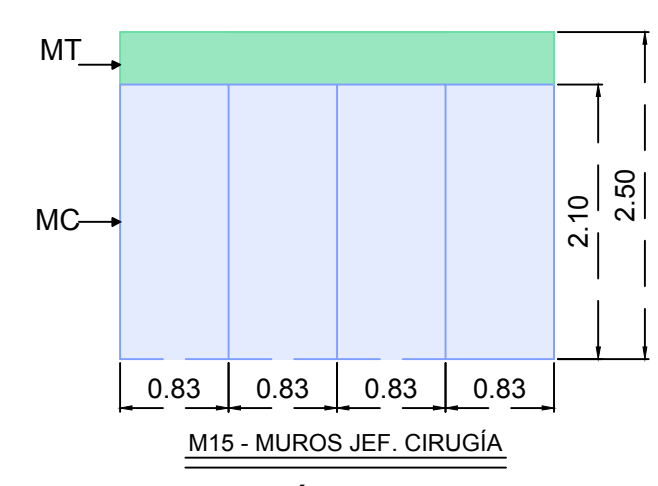
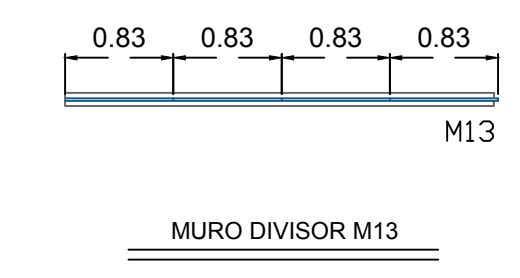
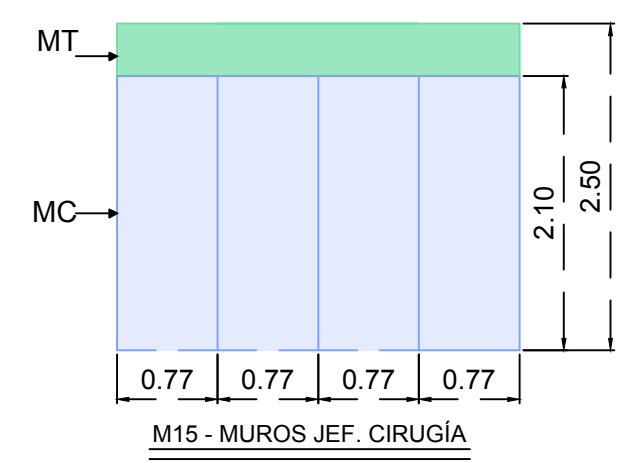
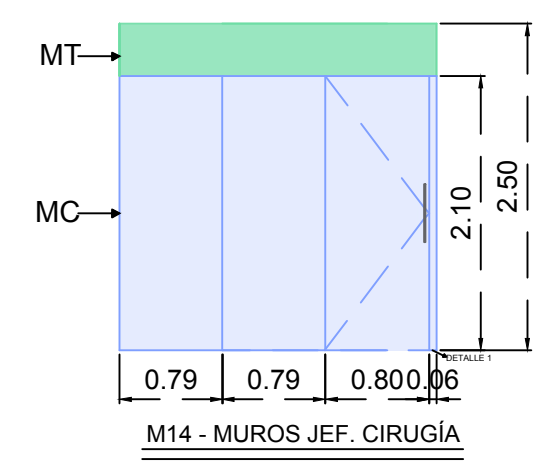
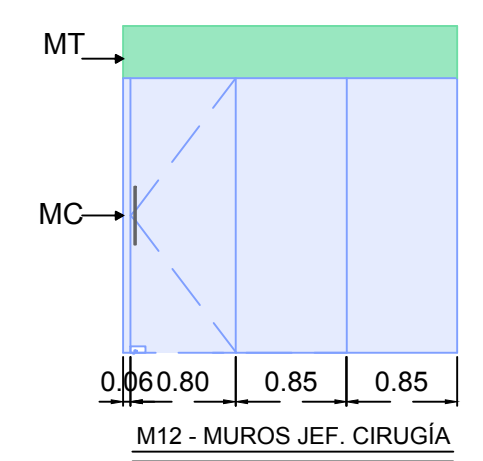
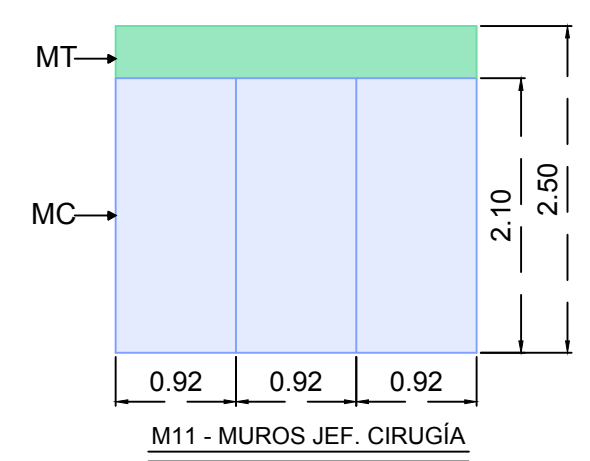
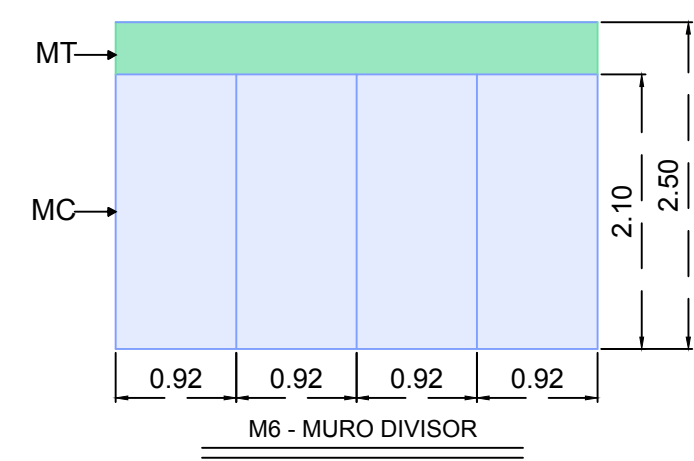
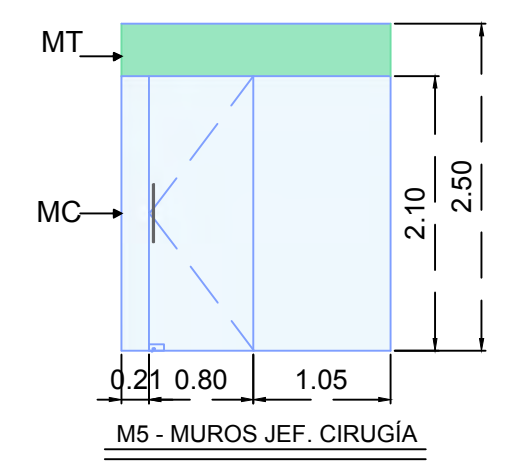
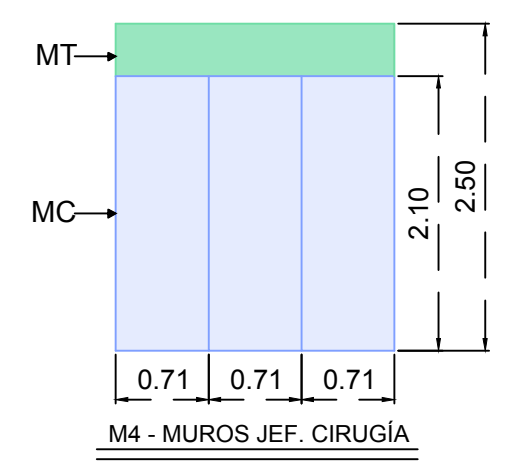
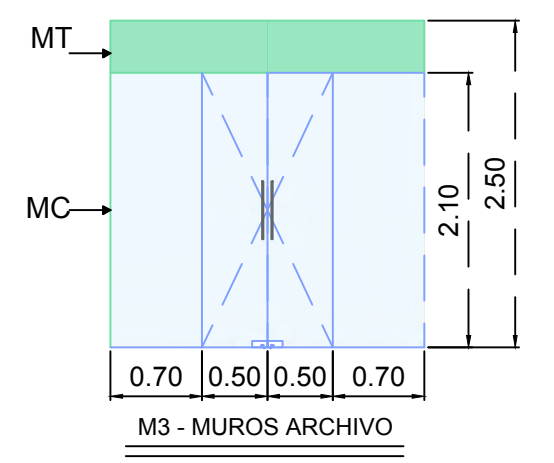
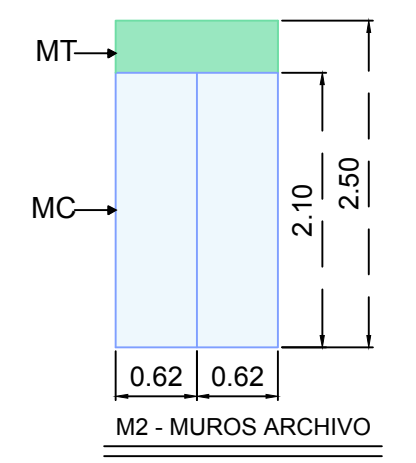
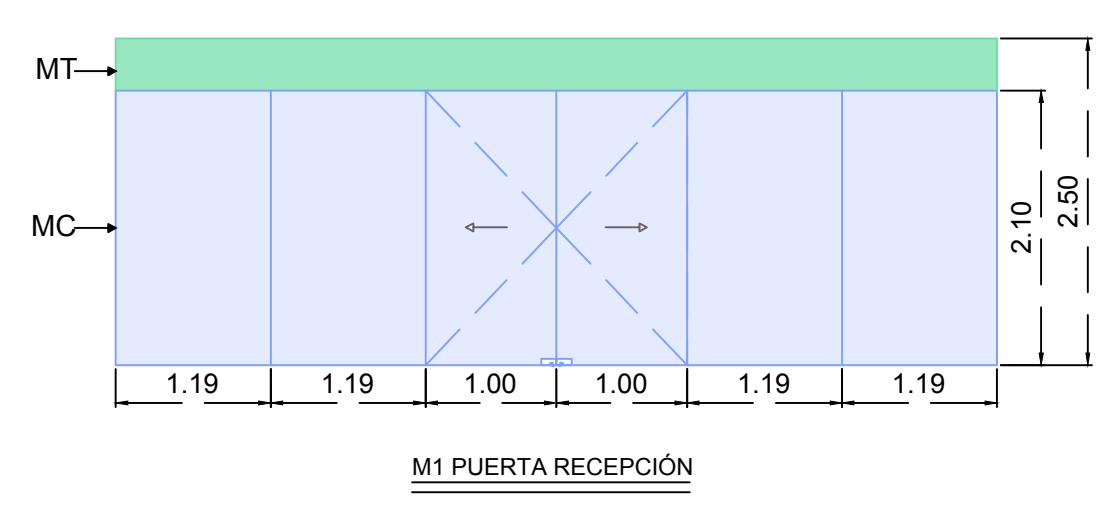
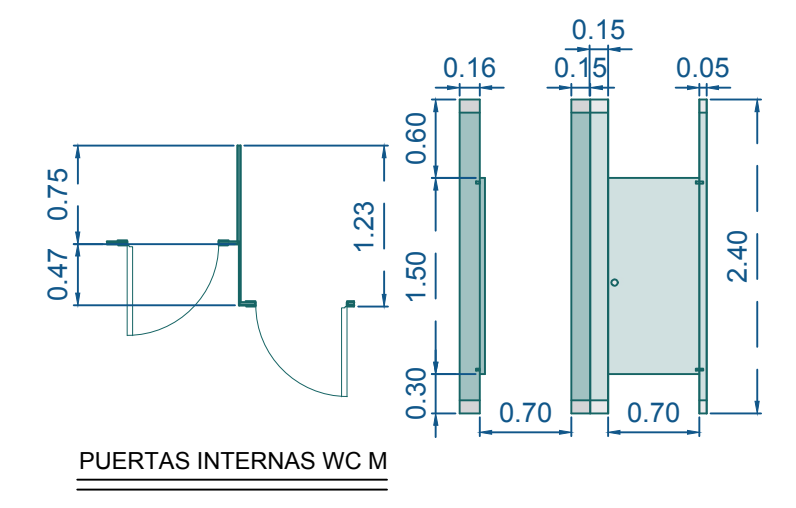
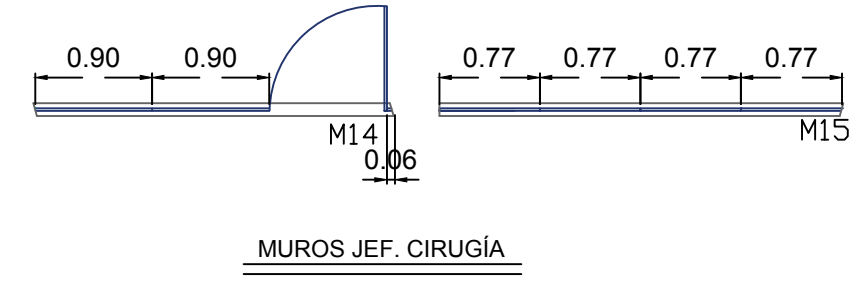
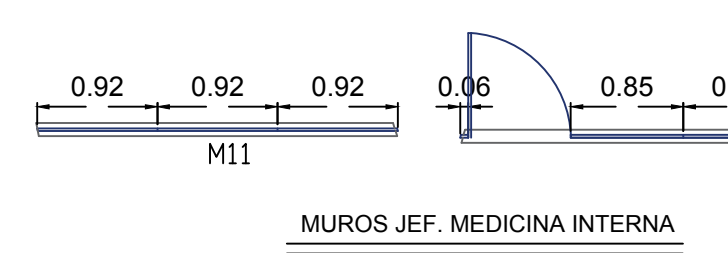
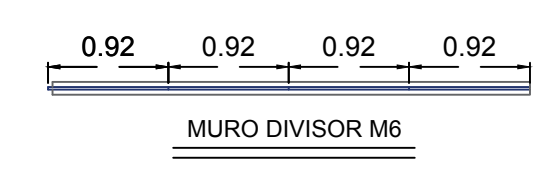
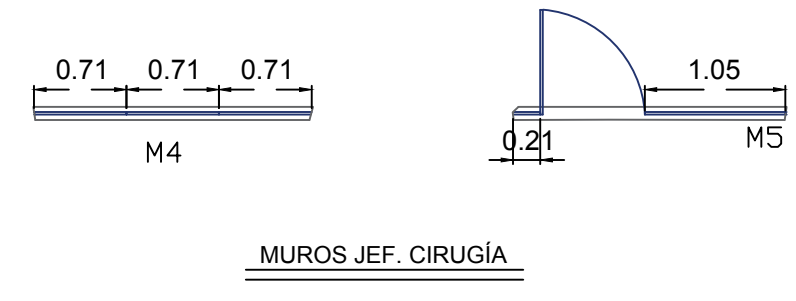
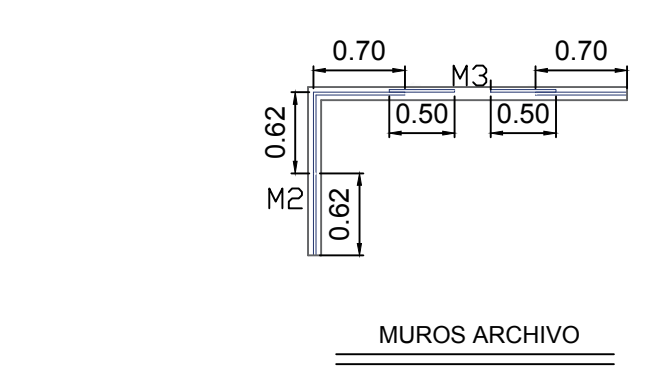
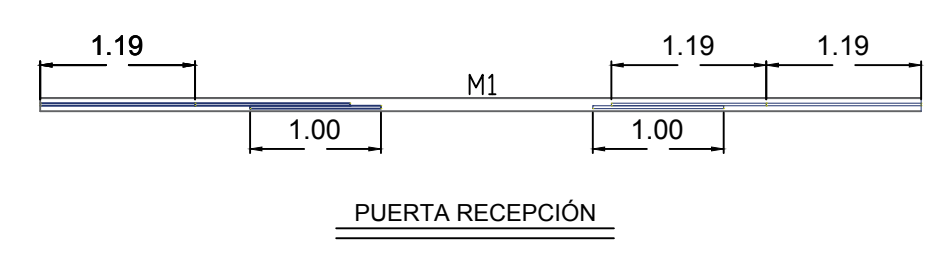
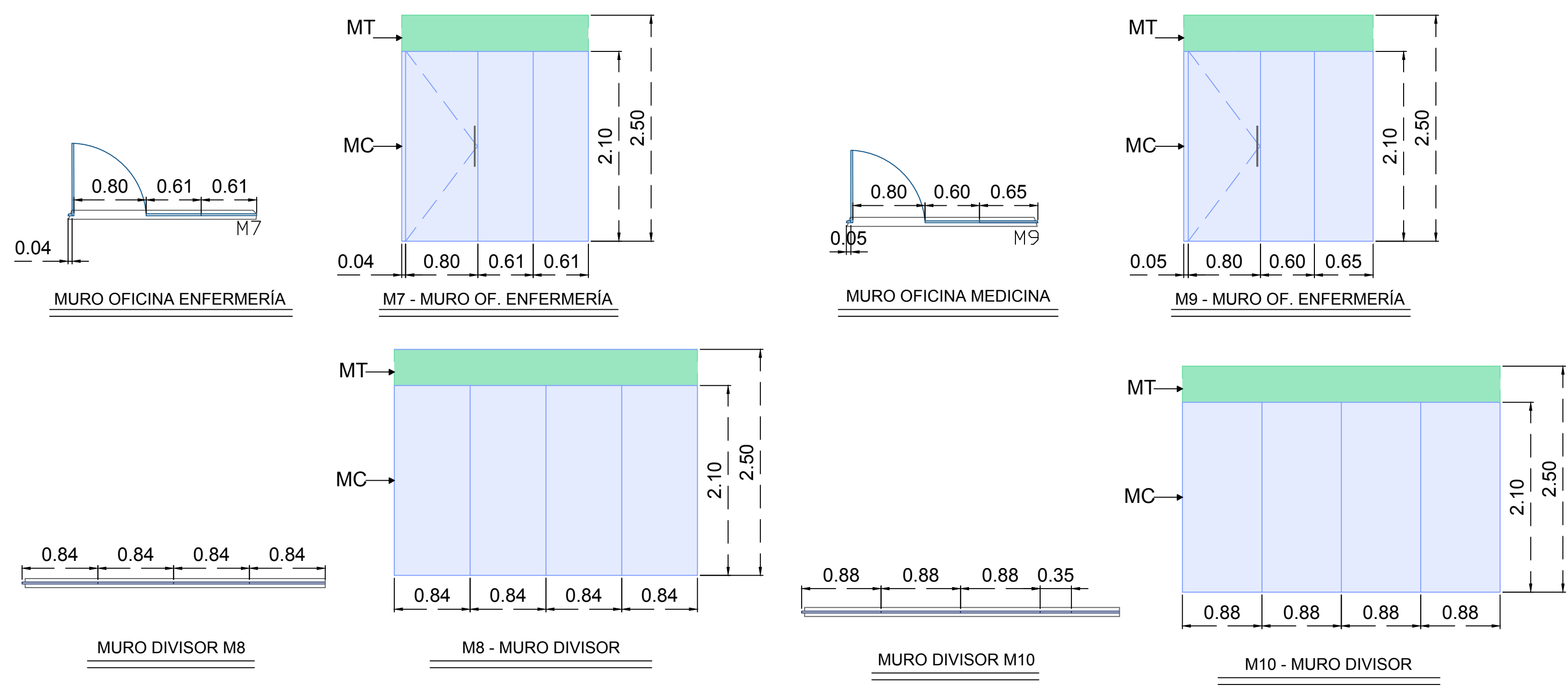
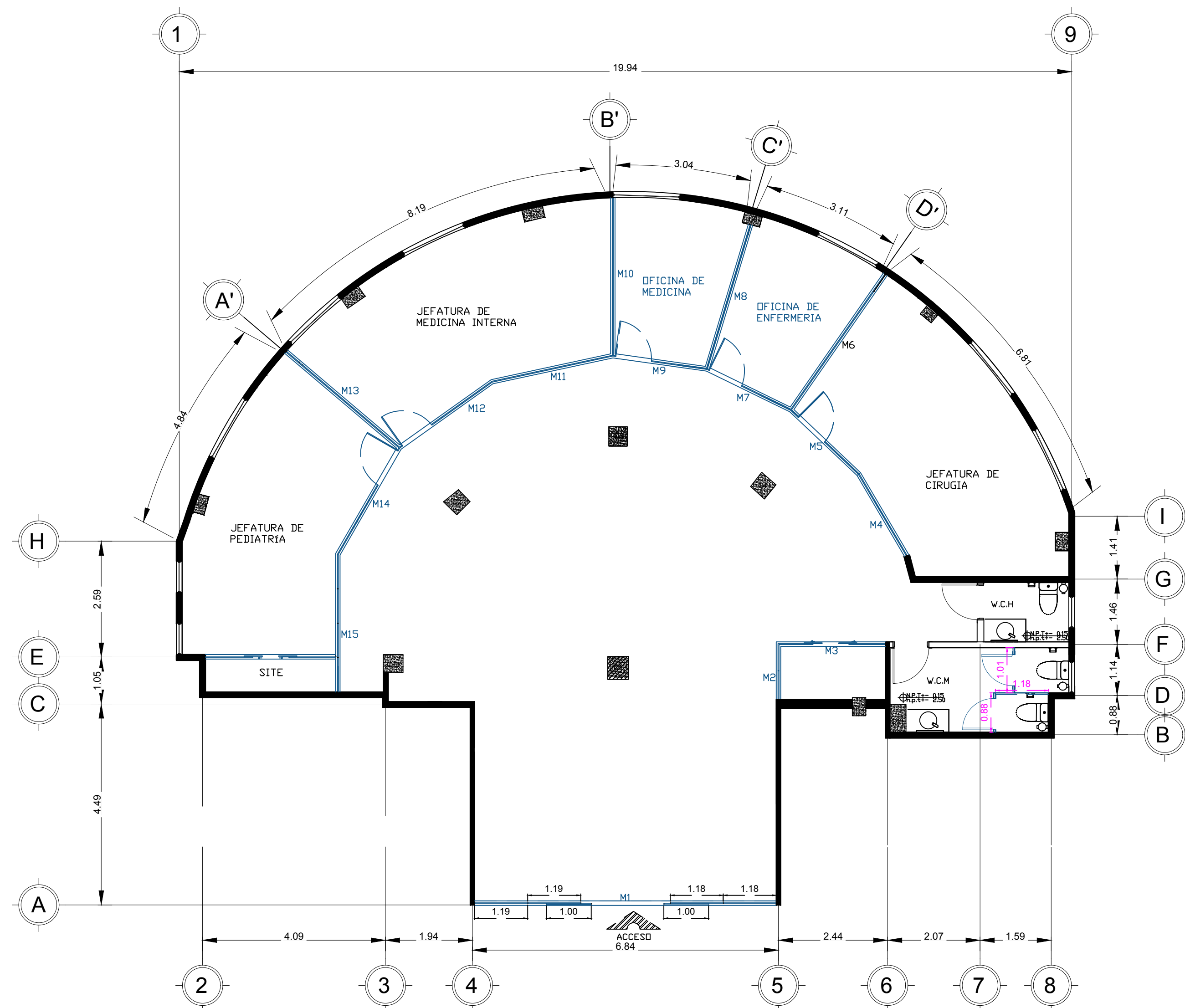

**CROQUIS DE LOCALIZACIÓN**  
HOSPITAL UNIVERSITARIO - ÁREA DE ENSEÑANZA

**UBICACIÓN:**  
CALZ. FRANCISCO I. MADERO 1291,  
ZONA CENTRO C.P. 25000  
SALTILLO, COAHUILA

**DIRECCIÓN Y SUB DIRECCIÓN**  
MSPM. JOSÉ LAURO CORTÉS HERNÁNDEZ  
  
LIC. JAIME ALFREDO CONTRERAS PÉREZ

**ANOTACIONES**  
ANTEPROYECTO ADMINISTRATIVO, PROPUESTA DE REMODELACIÓN PARA EL ÁREA DE ENSEÑANZA DEL HOSPITAL UNIVERSITARIO SALTILLO, PREVIO A REVISIÓN.

**REVISIÓN, SELLO Y FRIMA:**

MEDICO A CARGO:  
DRA. GABRIELA ORTIZ CRUZ  
ARQUITECTO ENCARGADO:  
DANIELA ALEJANDRA SUÁREZ GALVÁN

ACOTACIÓN: METROS	ESCALA: LA INDICADA
ID DE PLANO: A-14	FECHA: 15/MARZO/23
PLANO DE CANCELERÍA	
DISEÑO: DANIELA ALEJANDRA SUÁREZ GALVÁN	

# PLANO DE CANCELERÍA

SIN ESCALA

- SIMBOLOGÍA**
- MT- MURO DE TABLAROCA
- MC- MURO DE CRISTAL TEMPLADO DE 10MM
- N.P.T - NIVEL DE PISO TERMINADO
- n.p.t - NIVEL DE PLAFÓN TERMINADO

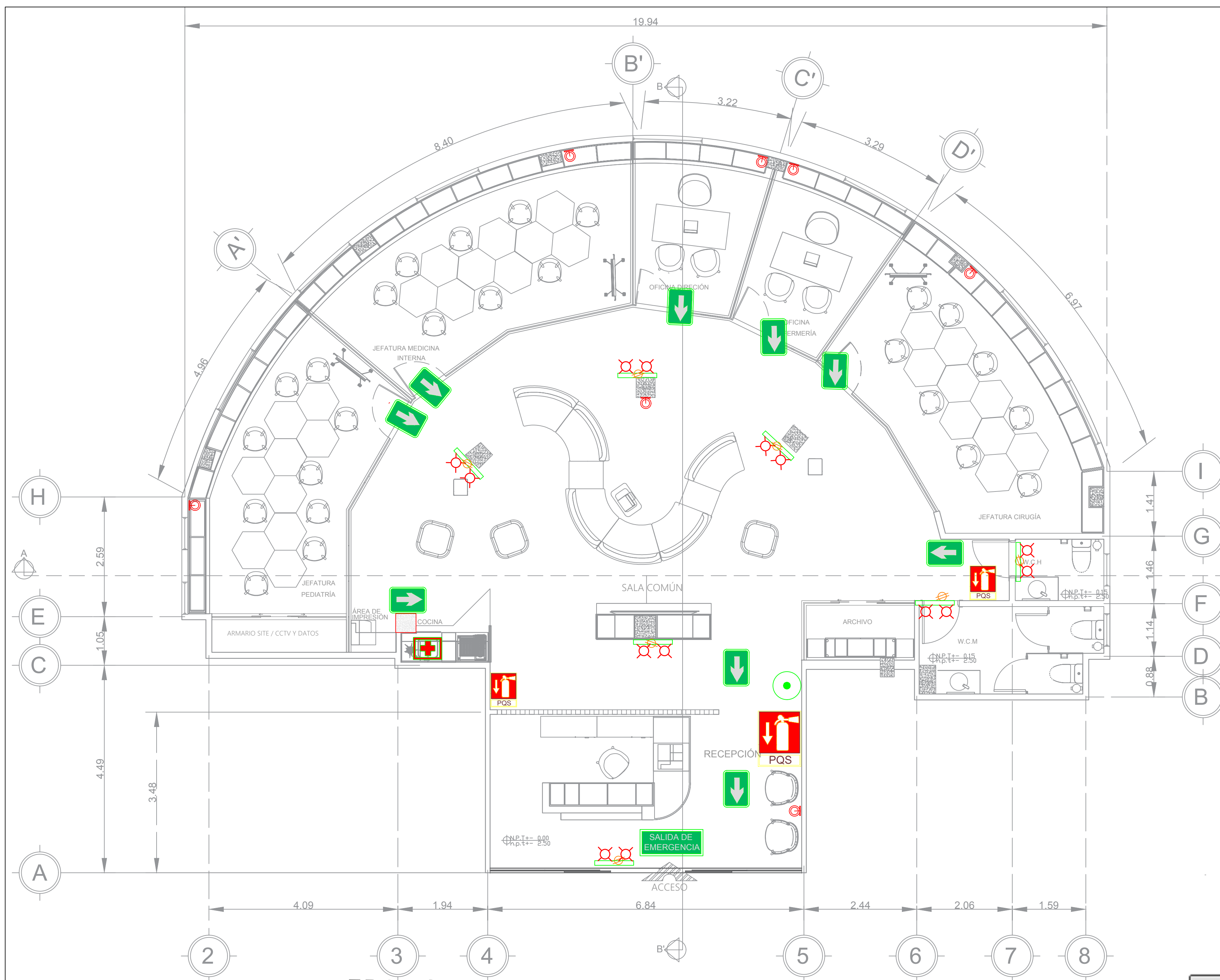

## EDIFICIO HOSPITAL UNIVERSITARIO ÁREA DE ENSEÑANZA E INVESTIGACIÓN PLAN DE CONTINGENCIAS

**Tabla A.1**  
Determinación del riesgo de incendio

Concepto	Riesgo de incendio	
	Ordinario	Alto
Superficie construida, en metros cuadrados.	Menor de 3 000	Igual o Mayor de 3 000

SIMBOLOGÍA DE PROTECCIÓN CIVIL	
	DETECTOR DE HUMO EN MURO
	SALIDA DE EMERGENCIA
	LUCES DE EMERGENCIA
	CONTACTO PARA LUCES DE EMERGENCIA
	RUTA DE EVACUACIÓN
	CHICHARRA DE ALARMA
	EXTINTOR P.Q.S. 9 KG.
	DETECTOR DE HUMO
	BOTIQUÍN PRIMEROS AUXILIOS

**A** **Clase A**  
Se produce con *materiales sólidos* tales como madera, estopa, papel, cartón, telas, basura, etc. Se caracteriza porque al arder forma brasas y cenizas y se propaga de afuera hacia adentro. Para apagarlo se emplea de preferencia el enfriamiento con agua.

**B** **Clase B**  
Involucra *líquidos y gases combustibles* tales como el petróleo y sus derivados, alcoholes, propano, butano y grasas entre otros. Son fuegos superficiales que ocurren en tanques abiertos, derrames o fugas de sustancias combustibles.

**C** **Clase C**  
Se origina a partir de la *corriente eléctrica*. Se produce por cortocircuito originado por chispazos de energía. Se presenta en equipos y maquinarias que funcionan por medio de electricidad, tales como motores, alternadores, generadores, sub-estaciones, maquinaria de soldar, etc. Para extinguirlos es necesario utilizar agentes extintores que no conduzcan electricidad, tales como polvo químico seco y bióxido de carbono.

**D** **Clase D**  
Fuego en el cual *metales* como magnesio, titanio, sodio, litio, potasio, aluminio y zinc en polvo, arden al estar en contacto con el agua o el aire. No se deben usar extintores comunes, pues existe el peligro de aumentar el fuego por reacciones químicas entre el agente extintor y el metal ardiente. Se emplean para su extinción polvos especiales como el grafito.

**Tabla VII.1**  
Clase de Fuego y Agente Extintor Aplicable

Agente extintor	Fuego Clase A	Fuego Clase B	Fuego Clase C	Fuego Clase D
Agua	Sí	No	No	No
Polvo Químico Seco, tipo ABC	Sí	Sí	Sí	No
Polvo Químico Seco, tipo BC	No	Sí	Sí	No
Bióxido de Carbono (CO <sub>2</sub> )	No	Sí	Sí	No
Agentes limpios*	Sí	Sí	Sí	No
Espuma Mecánica	Sí	Sí	No	No
Agentes Especiales	No	No	No	Sí
Químico Húmedo	Sí	Sí	No	No

101° 00' 52.70" O  
25° 25' 39.25" N

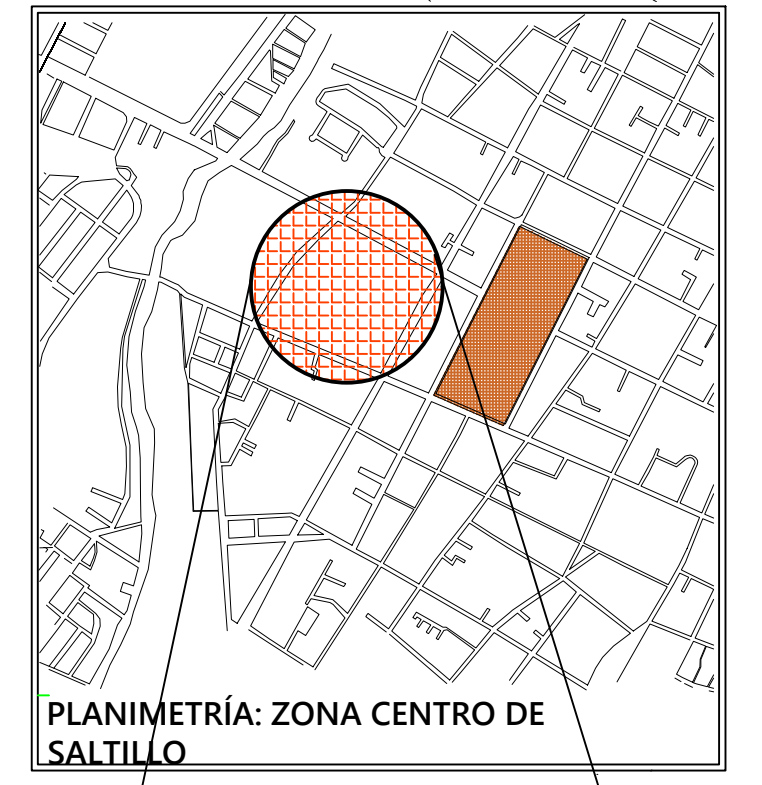

**UBICACIÓN:**  
CALZ. FRANCISCO I. MADERO 1291,  
ZONA CENTRO C.P. 25000  
SALTILLO, COAHUILA

**DIRECCIÓN Y SUB DIRECCIÓN**  
MSPM. JOSÉ LAURO CORTÉS HERNÁNDEZ  
  
LIC. JAIME ALFREDO CONTRERAS PÉREZ

**ANOTACIONES**  
ANTEPROYECTO ADMINISTRATIVO, PROPUESTA DE REMODELACIÓN PARA EL ÁREA DE ENSEÑANZA DEL HOSPITAL UNIVERSITARIO SALTILLO, PREVIO A REVISIÓN.

**REVISIÓN, SELLO Y FIRMA:**

MÉDICO A CARGO:  
DRA. GABRIELA ORTÍZ CRUZ  
ARQUITECTO ENCARGADO:  
DANIÉLA ALEJANDRA SUÁREZ GALVÁN

ACOTACIÓN: METROS    ESCALA: LA INDICADA  
ID DE PLANO: A-16    FECHA: 15/MARZO/23  
PLAN DE CONTINGENCIAS  
DANIÉLA ALEJANDRA SUÁREZ GALVÁN

# PLANO CONTRAINCENDIOS

CONTINGENCIAS  
SIN ESCALA

• SIMBOLOGÍA  
N.P.T - Nivel de Piso Terminado  
n.p.t - Nivel de Plafón Terminado